

NEXT GENERATION

FRESH

Programm 045



Frontdekore



Nr. 777 Cosmos grey matt



Nr. 791 Quarzgrau matt



Nr. 793 Edelweiß matt



Nr. 686 Anthrazit hgl.



Nr. 722 Polarweiß hgl.



Nr. 755 Hacienda Schwarz



Nr. 769 Hacienda Grau



Nr. 792 Ulme Nachbildung



Nr. 784 Eiche hell
Nachbildung



Nr. 794 Eiche Sand



Nr. 785 Eiche natur
Nachbildung



Nr. 786 Eiche Trüffel



Nr. 680 Charleston Eiche

Korpusdekore

* Hochglanz Korpus gegen Aufpreis



Nr. 177
Cosmos grey
matt



Nr. 191
Quarzgrau matt

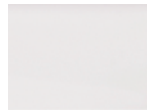

Nr. 190
Perlstruktur
Weiß matt



*Nr. 121
Anthrazit hgl.

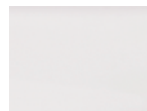

*Nr. 161
Weiß hgl.



Nr. 192
Ulme
Nachbildung



Nr. 155
Hacienda Schwarz

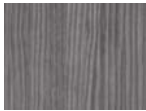

Nr. 169
Hacienda Grau



Nr. 184
Eiche hell
Nachbildung



Nr. 185
Eiche natur
Nachbildung



Nr. 186
Eiche Trüffel



Nr. 194
Eiche Sand



Nr. 180
Charleston
Eiche

Waschtischfarben

Mineralguss-
Möbelwaschtische



Nr. 1
Weiß

Keramik-
Möbelwaschtische



Nr. 1
Weiß

Glas-
Möbelwaschtische



Nr. 82
Optiwhite

Technik

Türen mit integriertem
Dämpfungssystem

Auszüge und Schubkästen

Nr. 556
Standard-Technik mit Dämpfung



Nr. 559
Premium-Technik mit Dämpfung



Griffvariante



Nr. 321 Stangengriff chrom
Griffbohrung: 96 mm / 320 mm

Spiegelschränke

Serie A



Serie B



Serie C



Serie D



Serie E



Alle Angaben unverbindlich und freibleibend. Fehler, Irrtümer und Änderungen vorbehalten.

045.2

Bitte beachten Sie die Gewährleistungs-, Montage- und Pflegehinweise, sowie die Gütevereinbarungen zu Anfang des Verkaufshandbuchs.

Programm 045 - Typenliste

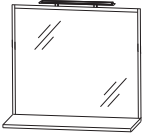
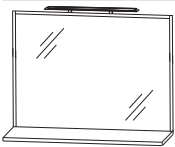
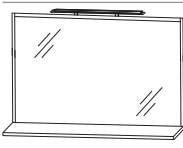
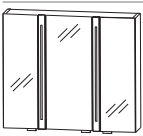
Tiefenangabe entspricht der Korpusstärke		Tiefe in mm	Breite in mm	Höhe in mm	Artikelnummer	Anschlag	Aufpreis Hoch- glanz Korpus	Aufpreis Premium Technik
Flächenspiegel								
	Flächenspiegel LED-Aufbauleuchte 4,6 Watt / Converter 15 Watt Energieeffizienzklasse: A 1 Ablageboard in Korpusdekor 1 Schalterelement	30	700	640	F S A 4 5 7 0 B 1			
	Flächenspiegel LED-Aufbauleuchte 7,4 Watt / Converter 15 Watt Energieeffizienzklasse: A 1 Ablageboard in Korpusdekor 1 Schalterelement	30	1000	640	F S A 4 5 1 0 B 1			
	Flächenspiegel LED-Aufbauleuchte 7,4 Watt / Converter 15 Watt Energieeffizienzklasse: A 1 Ablageboard in Korpusdekor 1 Schalterelement	30	1200	640	F S A 4 5 1 2 B 1			
Spiegelschränke Serie A								
	Spiegelschrank 3 Spiegeltüren auf Trägerplatte 2 Innenspiegel 2 Frontblenden mit eingefräster LED-Beleuchtung 2 X 4 Watt / Converter 15 Watt Energieeffizienzklasse: A 2 Mittelwände 3 Glasfachböden 1 Schalter-Steckdosen-Element Türbreiten: 146 mm / 296 mm / 146 mm Optionales Zubehör: LED-Waschplatzbeleuchtung LED-Aufbauleuchte 500 mm	150	700	640	S 2 A 4 6 7 0 4			
inkl. Griffblöcke					P Z 1 0 6 3 60 P Z 1 0 8 3 50			

Programm 045 - Typenliste

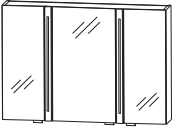
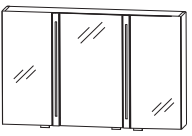
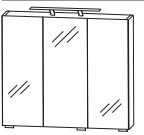
Tiefenangabe entspricht der Korpus-tiefe		Tiefe in mm	Breite in mm	Höhe in mm	Artikelnummer	Anschlag	Aufpreis Hoch- glanz Korpus	Aufpreis Premium Technik
Spiegelschränke Serie A								
	<p>Spiegelschrank 3 Spiegeltüren auf Trägerplatte 2 Innenspiegel 2 Frontblenden mit eingefräster LED-Beleuchtung 2 X 4 Watt / Converter 30 Watt Energieeffizienzklasse: A 2 Mittelwände 3 Glasfachböden 1 Schalter-Steckdosen-Element Türbreiten: 238 mm / 412 mm / 238 mm</p> <p>inkl. Griffblöcke</p> <p>Optionales Zubehör: LED-Waschplatzbeleuchtung LED-Aufbauleuchte 800 mm</p>	150	1000	640	S 2 A 4 6 1 0 4			
					P Z 1 0 6 3 9 0 P Z 1 0 8 3 8 0			
	<p>Spiegelschrank 3 Spiegeltüren auf Trägerplatte 2 Innenspiegel 2 Frontblenden mit eingefräster LED-Beleuchtung 2 X 4 Watt / Converter 30 Watt Energieeffizienzklasse: A 2 Mittelwände 3 Glasfachböden 1 Schalter-Steckdosen-Element Türbreiten: 338 mm / 412 mm / 338 mm</p> <p>inkl. Griffblöcke</p> <p>Optionales Zubehör: LED-Waschplatzbeleuchtung LED-Aufbauleuchte 800 mm</p>	150	1200	640	S 2 A 4 6 1 2 4			
					P Z 1 0 6 3 1 2 P Z 1 0 8 3 8 0			
Spiegelschränke Serie B								
	<p>Spiegelschrank 3 Spiegeltüren auf Trägerplatte 1 LED-Aufbauleuchte 4,56 Watt / Converter 15 Watt Energieeffizienzklasse: A 2 Mittelwände 3 Glasfachböden 1 Schalter-Steckdosen-Element Türbreiten: 196 mm / 296 mm / 196 mm</p> <p>inkl. Griffblöcke</p> <p>Optionales Zubehör: LED-Waschplatzbeleuchtung</p>	150	700	640	S 2 A 4 3 7 0 6 7			
					P Z 1 0 6 3 6 0			

Programm 045 - Typenliste

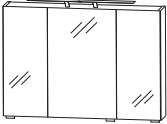
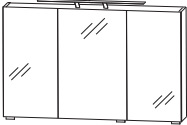
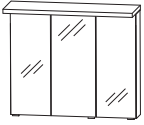
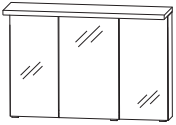
Tiefenangabe entspricht der Korpusstärke		Tiefe in mm	Breite in mm	Höhe in mm	Artikelnummer	Anschlag	Aufpreis Hoch- glanz Korpus	Aufpreis Premium Technik
Spiegelschränke Serie B								
	<p>Spiegelschrank 3 Spiegeltüren auf Trägerplatte 1 LED-Aufbauleuchte 7,4 Watt / Converter 15 Watt Energieeffizienzklasse: A 2 Mittelwände 3 Glasfachböden 1 Schalter-Steckdosen-Element Türbreiten: 288 mm / 412 mm / 288 mm</p> <p>inkl. Griffblöcke</p> <p>Optionales Zubehör: LED-Waschplatzbeleuchtung</p>	150	1000	640	S 2 A 4 3 1 0 6 7			
					P Z	1 0 6 3 9 0		
	<p>Spiegelschrank 3 Spiegeltüren auf Trägerplatte 1 LED-Aufbauleuchte 7,4 Watt / Converter 15 Watt Energieeffizienzklasse: A 2 Mittelwände 3 Glasfachböden 1 Schalter-Steckdosen-Element Türbreiten: 388 mm / 412 mm / 388 mm</p> <p>inkl. Griffblöcke</p> <p>Optionales Zubehör: LED-Waschplatzbeleuchtung</p>	150	1200	640	S 2 A 4 3 1 2 6 7			
					P Z	1 0 6 3 1 2		
Spiegelschränke Serie C								
	<p>Spiegelschrank 3 Spiegeltüren auf Trägerplatte 1 Gesimsboden mit LED-Beleuchtung 4,0 Watt / Converter 15 Watt Energieeffizienzklasse: A 1 Zwischenplatte, Kante in chromoptik 2 Mittelwände 3 Glasfachböden 1 Schalter-Steckdosen-Element Türbreiten: 196 mm / 296 mm / 196 mm</p> <p>inkl. Griffblöcke</p> <p>Optionales Zubehör: LED-Waschplatzbeleuchtung</p>	150	700	668	S 2 A 4 3 7 0 6 8			
					P Z	1 0 6 3 6 0		
	<p>Spiegelschrank 3 Spiegeltüren auf Trägerplatte 1 Gesimsboden mit LED-Beleuchtung 4,0 Watt / Converter 15 Watt Energieeffizienzklasse: A 1 Zwischenplatte, Kante in chromoptik 2 Mittelwände 3 Glasfachböden 1 Schalter-Steckdosen-Element Türbreiten: 288 mm / 412 mm / 288 mm</p> <p>inkl. Griffblöcke</p> <p>Optionales Zubehör: LED-Waschplatzbeleuchtung</p>	150	1000	668	S 2 A 4 3 1 0 6 8			
					P Z	1 0 6 3 9 0		



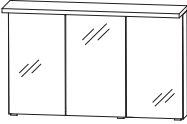
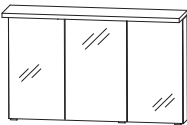
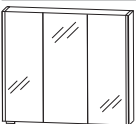

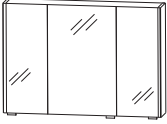
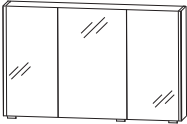
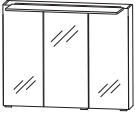
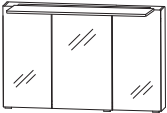

Programm 045 - Typenliste

		Tiefe in mm	Breite in mm	Höhe in mm	Artikelnummer	Anschlag	Aufpreis Hoch- glanz Korpus	Aufpreis Premium Technik
Tiefenangabe entspricht der Korpus-tiefe								
Spiegelschränke Serie C								
	<p>Spiegelschrank 3 Spiegeltüren auf Trägerplatte 1 Gesimsboden mit LED-Beleuchtung 4,0 Watt / Converter 15 Watt Energieeffizienzklasse: A 1 Zwischenplatte, Kante in chromoptik 2 Mittelwände 3 Glasfachböden 1 Schalter-Steckdosen-Element Türbreiten: 388 mm / 412 mm / 388 mm</p> <p>inkl. Griffblöcke</p> <p>für Einzelwaschtisch-Lösung</p> <p>Optionales Zubehör: LED-Waschplatzbeleuchtung</p>	150	1200	668	S 2 A 4 3 1 2 6 8			
	<p>Spiegelschrank 3 Spiegeltüren auf Trägerplatte 1 Gesimsboden mit LED-Beleuchtung 2 Beleuchtungselemente 8,0 Watt / Converter 15 Watt Energieeffizienzklasse: A 1 Zwischenplatte, Kante in chromoptik 2 Mittelwände 3 Glasfachböden 1 Schalter-Steckdosen-Element Türbreiten: 388 mm / 412 mm / 388 mm</p> <p>inkl. Griffblöcke</p> <p>für Doppelwaschtisch-Lösung</p> <p>Optionales Zubehör: LED-Waschplatzbeleuchtung</p>	150	1200	668	S 2 A 4 3 2 D 6 8			
Spiegelschränke Serie D								
	<p>Spiegelschrank 3 Spiegeltüren auf Trägerplatte 2 Mittelwände 3 Glasfachböden 2 seitliche LED-Beleuchtungsprofile 2 X 6 Watt / Converter 30 Watt Energieeffizienzklasse: A 1 Schalter-Steckdosen-Element Türbreiten: 180 mm / 296 mm / 180 mm</p> <p>inkl. Griffblöcke</p> <p>Optionales Zubehör: LED-Waschplatzbeleuchtung LED-Aufbauleuchte 500 mm</p>	150	700	640	S 2 A 4 3 7 0 7 9			
					P Z 1 0 6 3 60			
					P Z 1 0 8 3 50			

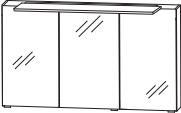
Programm 045 - Typenliste

Tiefenangabe entspricht der Korpusstärke		Tiefe in mm	Breite in mm	Höhe in mm	Artikelnummer	Anschlag	Aufpreis Hoch- glanz Korpus	Aufpreis Premium Technik
Spiegelschränke Serie D								
	<p>Spiegelschrank 3 Spiegeltüren auf Trägerplatte 2 Mittelwände 3 Glasfachböden 2 seitliche LED-Beleuchtungsprofile 2 X 6 Watt / Converter 30 Watt Energieeffizienzklasse: A 1 Schalter-Steckdosen-Element Türbreiten: 222 mm / 512 mm / 222 mm</p> <p>inkl. Griffblöcke</p> <p>Optionales Zubehör: LED-Waschplatzbeleuchtung LED-Aufbauleuchte 800 mm</p>	150	1000	640	S 2 A 4 3 1 0 7 9			
					P Z 1 0 6 3 90 P Z 1 0 8 3 80			
	<p>Spiegelschrank 3 Spiegeltüren auf Trägerplatte 2 Mittelwände 3 Glasfachböden 2 seitliche LED-Beleuchtungsprofile 2 X 6 Watt / Converter 30 Watt Energieeffizienzklasse: A 1 Schalter-Steckdosen-Element Türbreiten: 372 mm / 412 mm / 372 mm</p> <p>inkl. Griffblöcke</p> <p>Optionales Zubehör: LED-Waschplatzbeleuchtung LED-Aufbauleuchte 800 mm</p>	150	1200	640	S 2 A 4 3 1 2 7 9			
					P Z 1 0 6 3 12 P Z 1 0 8 3 80			
Spiegelschränke Serie E								
	<p>Spiegelschrank 3 Spiegeltüren auf Trägerplatte 2 Mittelwände 3 Glasfachböden 1 LED-Aufbauleuchte 634 mm breit 8,9 Watt / Converter 15 Watt Energieeffizienzklasse: A 1 Schalter-Steckdosen-Element Türbreiten: 196 mm / 296 mm / 196 mm</p> <p>inkl. Griffblöcke</p> <p>Optionales Zubehör: LED-Waschplatzbeleuchtung</p>	150	700	640	S E T 4 3 7 0 0 5			
					P Z 1 0 6 3 60			
	<p>Spiegelschrank 3 Spiegeltüren auf Trägerplatte 2 Mittelwände 3 Glasfachböden 1 LED-Aufbauleuchte 934 mm breit 13,6 Watt / Converter 30 Watt Energieeffizienzklasse: A 1 Schalter-Steckdosen-Element Türbreiten: 288 mm / 412 mm / 288 mm</p> <p>inkl. Griffblöcke</p> <p>Optionales Zubehör: LED-Waschplatzbeleuchtung</p>	150	1000	640	S E T 4 3 1 0 0 5			
					P Z 1 0 6 3 90			



Programm 045 - Typenliste

		Tiefe in mm	Breite in mm	Höhe in mm	Artikelnummer	Anschlag	Aufpreis Hoch- glanz Korpus	Aufpreis Premium Technik
Tiefenangabe entspricht der Korputiefe								
Spiegelschränke Serie E								
	Spiegelschrank 3 Spiegeltüren auf Trägerplatte 2 Mittelwände 3 Glasfachböden 1 LED-Aufbauleuchte 934 mm breit 13,6 Watt / Converter 30 Watt Energieeffizienzklasse: A 1 Schalter-Steckdosen-Element Türbreiten: 388 mm / 412 mm / 388 mm Optionales Zubehör: LED-Waschplatzbeleuchtung	150	1200	640	SET 4 3 1 2 0 5			
inkl. Griffblöcke					P Z 1 0 6 3 1 2			
Mineralguss - Möbelwaschtische								
	Mineralguss Möbelwaschtisch weiß kombinierbar mit WUA 3870 2U	500	706	20	WME 3 3 0 7 1			
	Mineralguss Möbelwaschtisch weiß kombinierbar mit WUA 3810 2U	500	1006	20	WME 3 3 1 0 1			
	Mineralguss Möbelwaschtisch weiß kombinierbar mit WUA 3812 2U	500	1206	20	WME 3 3 1 2 1			
	Mineralguss Möbelwaschtisch weiß kombinierbar mit WUA 382D 2U	500	1206	20	WME 3 3 2 D 1			
Glas - Möbelwaschtische								
	Glas Möbelwaschtisch Farbton Optiwhite kombinierbar mit WUA 3870 2U Optionales Zubehör: Neutralvernetzendes Silikon für Glaswaschtische	500	712	12	WGE 3 3 0 7 8 2			
					P Z 1 2 3 5			



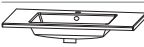

Programm 045 - Typenliste

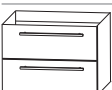
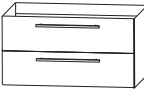
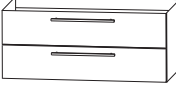
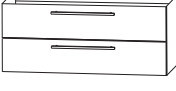
Tiefenangabe entspricht der Korpus­tiefe		Tiefe in mm	Breite in mm	Höhe in mm	Artikelnummer	Anschlag	Aufpreis Hoch- glanz Korpus	Aufpreis Premium Technik
Glas - Möbelwaschtische								
	Glas Möbelwaschtisch Farbton Optiwhite	500	1012	12	WGE 3 3 1 0 8 2			
	kombinierbar mit WUA 3810 2U Optionales Zubehör: Neutralvernetzendes Silikon für Glaswaschtische				P Z 1 2 3 5			
	Glas Möbelwaschtisch Farbton Optiwhite	500	1212	12	WGE 3 3 1 2 8 2			
	kombinierbar mit WUA 3812 2U Optionales Zubehör: Neutralvernetzendes Silikon für Glaswaschtische				P Z 1 2 3 5			
	Glas Möbelwaschtisch Farbton Optiwhite	500	1212	12	WGE 3 3 2 D 8 2			
	kombinierbar mit WUA 382D 2U Optionales Zubehör: Neutralvernetzendes Silikon für Glaswaschtische				P Z 1 2 3 5			
Waschtischunterschranke								
	Waschtischunterschrank 2 Auszüge mit Einzugsdämpfung 1 Raumspar­si­phon	470	700	480	WUA 3 8 7 0 2 U			
	für Mineralguss- und Glaswaschtische							
	Waschtischunterschrank 2 Auszüge mit Einzugsdämpfung 1 Raumspar­si­phon	470	1000	480	WUA 3 8 1 0 2 U			
	für Mineralguss- und Glaswaschtische							
	Waschtischunterschrank 2 Auszüge mit Einzugsdämpfung 1 Raumspar­si­phon	470	1200	480	WUA 3 8 1 2 2 U			
	für Mineralguss- und Glaswaschtische für Einzelwaschtisch-Lösung							
	Waschtischunterschrank 2 Auszüge mit Einzugsdämpfung 2 Raumspar­si­phons	470	1200	480	WUA 3 8 2 D 2 U			
	für Mineralguss- und Glaswaschtische für Doppelwaschtisch-Lösung							



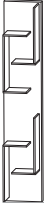

Programm 045 - Typenliste

		Tiefe in mm	Breite in mm	Höhe in mm	Artikelnummer	Anschlag	Aufpreis Hoch- glanz Korpus	Aufpreis Premium Technik
Tiefenangabe entspricht der Korпустiefe								
Keramik - Möbelwaschtische								
	Keramik Möbelwaschtisch weiß kombinierbar mit WUA 3870 4U	510	720	15	WTM 4 4 0 7	1		
	Keramik Möbelwaschtisch weiß kombinierbar mit WUA 3810 4U	510	1020	15	WTM 4 4 1 0	1		
	Keramik Möbelwaschtisch Einzelwaschtisch weiß kombinierbar mit WUA 3812 4U	500	1220	15	WTM 4 4 1 2	1		
	Keramik Möbelwaschtisch Doppelwaschtisch weiß kombinierbar mit WUA 382D 4U	500	1220	15	WTM 4 4 2 D	1		
Waschtischunterschranke								
	Waschtischunterschrank 2 Auszüge mit Einzugsdämpfung 1 Raumparsiphon für Keramikwaschtische	470	700	480	WUA 3 8 7 0	4 U		
	Waschtischunterschrank 2 Auszüge mit Einzugsdämpfung 1 Raumparsiphon für Keramikwaschtische	470	1000	480	WUA 3 8 1 0	4 U		
	Waschtischunterschrank 2 Auszüge mit Einzugsdämpfung 1 Raumparsiphon für Keramikwaschtische für Einzelwaschtisch-Lösung	470	1200	480	WUA 3 8 1 2	4 U		
	Waschtischunterschrank 2 Auszüge mit Einzugsdämpfung 2 Raumparsiphons für Keramikwaschtische für Doppelwaschtisch-Lösung nur Premium-Technik möglich	470	1200	480	WUA 3 8 2 D	4 U		









Programm 045 - Typenliste

Tiefenangabe entspricht der Korpusstärke		Tiefe in mm	Breite in mm	Höhe in mm	Artikelnummer	Anschlag	Aufpreis Hoch- glanz Korpus	Aufpreis Premium Technik
Universal-Waschtischunterschrank								
	Waschtischunterschrank 2 Türen 1 Abdeckplatte mit Siphonausschnitt für freihängende Waschtische	300	600	496	W U A 3 1 6 0	A		
Hochschränke								
	Hochschrank 1 Tür 4 Glasfachböden 2 Auszüge mit Einzugsdämpfung	300	300	1600	H N A 0 8 3 0	4 L/R		
		300	400	1600	H N A 0 8 4 0	4 L/R		
	Hochschrank 2 Türen 4 Glasfachböden 2 Auszüge mit Einzugsdämpfung	300	600	1600	H N A 0 8 6 0	4		
Hochschrank-Regale								
	Hochschrank-Regal mit offener Ablage in Korpusdekor	150	300	1600	R G 1 0 3 0 0 1			
	Hochschrank-Regal mit Spiegelfläche 4 Ablagefächer in Korpusdekor	150	300	1600	R G 1 0 3 0 0 2			







Programm 045 - Typenliste

Tiefenangabe entspricht der Korpusstärke		Tiefe in mm	Breite in mm	Höhe in mm	Artikelnummer			Anschlag	Aufpreis Hoch- glanz Korpus	Aufpreis Premium Technik
Hochschrank-Regale										
	Hochschrank-Regal 4 Funktionshaken 4 Ablagefächer in Korpusdekor	150	300	1600	R G	1 0 3 0 0 3				
Mittelschränke										
	Mittelschrank 1 Tür 1 Glasfachboden 2 Auszüge mit Einzugsdämpfung 1 Abdeckplatte 325 mm tief	300 300	300 400	1136 1136	M N A	7 7 3 A 0 1 7 7 4 A 0 1	L/R L/R			
	Mittelschrank 2 Türen 1 Glasfachboden 2 Auszüge mit Einzugsdämpfung 1 Abdeckplatte 325 mm tief	300	600	1136	M N A	7 7 6 A 0 1				
	Mittelschrank 1 Tür 3 Glasfachböden 1 Abdeckplatte 325 mm tief	300 300	300 400	1136 1136	M N A	7 1 3 A 0 1 7 1 4 A 0 1	L/R L/R			
	Mittelschrank 2 Türen 2 Glasfachböden 1 Abdeckplatte 325 mm tief	300	600	1136	M N A	7 1 6 A 0 1				





Programm 045 - Typenliste

Tiefenangabe entspricht der Korpus-tiefe		Tiefe in mm	Breite in mm	Höhe in mm	Artikelnummer	Anschlag	Aufpreis Hoch- glanz Korpus	Aufpreis Premium Technik
	Highboard 1 Tür 1 Glasfachboden 1 Abdeckplatte 325 mm tief	300	300	656	H B A 4 1 3 A 0 1	L/R		
		300	400	656	H B A 4 1 4 A 0 1	L/R		
	Highboard 2 Türen 1 Glasfachboden 1 Abdeckplatte 325 mm tief	300	600	656	H B A 4 1 6 A 0 1			
	Highboard mit Wäschekippe 1 Wäschekippe mit Drahtkorb 1 Abdeckplatte 325 mm tief							
	Volumen Wäschekippe: 25 Liter Volumen Wäschekippe: 35 Liter	300 300	300 400	656 656	H B A 4 1 3 W 0 1 H B A 4 1 4 W 0 1			
	Highboard mit Wäschekippe 1 Wäschekippe mit Drahtkorb 1 Abdeckplatte 325 mm tief Volumen Wäschekippe: 55 Liter	300	600	656	H B A 4 1 6 W 0 1			
	Highboard 1 Schubkasten mit Einzugsdämpfung 1 Tür 1 Glasfachboden 1 Abdeckplatte 325 mm tief	300 300	300 400	816 816	H B A 5 5 3 A 0 1 H B A 5 5 4 A 0 1	L/R L/R		
		300	600	816	H B A 5 5 6 A 0 1			
	Highboard 1 Schubkasten mit Einzugsdämpfung 2 Türen 1 Glasfachboden 1 Abdeckplatte 325 mm tief							
	Highboard mit Wäschekippe 1 Schubkasten mit Einzugsdämpfung 1 Wäschekippe mit Drahtkorb 1 Abdeckplatte 325 mm tief							
	Volumen Wäschekippe: 25 Liter Volumen Wäschekippe: 35 Liter	300 300	300 400	816 816	H B A 5 5 3 W 0 1 H B A 5 5 4 W 0 1			
	Highboard mit Wäschekippe 1 Schubkasten mit Einzugsdämpfung 1 Wäschekippe mit Drahtkorb 1 Abdeckplatte 325 mm tief Volumen Wäschekippe: 55 Liter	300	600	816	H B A 5 5 6 W 0 1			





Programm 045 - Typenliste

Tiefenangabe entspricht der Korpus­tiefe		Tiefe in mm	Breite in mm	Höhe in mm	Artikelnummer	Anschlag	Aufpreis Hoch- glanz Korpus	Aufpreis Premium Technik
Oberschränke								
	Oberschrank 1 Tür 1 Glasfachboden	150	300	640	OGA 4 1 3 0	L/R		
		150	400	640	OGA 4 1 4 0	L/R		
	Oberschrank 2 Türen 1 Glasfachboden	150	600	640	OGA 4 1 6 0			
Unterschränke								
	Unterschrank 2 Auszüge mit Einzugsdämpfung 1 Abdeckplatte 325 mm tief	300	300	496	UNA 3 6 3 A 0 1			
		300	400	496	UNA 3 6 4 A 0 1			
	Unterschrank 2 Auszüge mit Einzugsdämpfung 1 Abdeckplatte 325 mm tief	300	600	496	UNA 3 6 6 A 0 1			
Regale								
	Funktionsregal Ecken auf Gehrung geschnitten senkrechte oder waagerechte Montage möglich Bitte Farbvariante angeben: Nr. 501 weiß matt lackiert Nr. 547 schwarz matt lackiert	150	300	160	RGL 1 1 3 0 0 1			
	Funktionsregal Ecken auf Gehrung geschnitten senkrechte oder waagerechte Montage möglich Bitte Farbvariante angeben: Nr. 501 weiß matt lackiert Nr. 547 schwarz matt lackiert	150	600	160	RGL 1 1 6 0 0 2			

Programm 045 - Typenliste

Tiefenangabe entspricht der Korpusstärke		Tiefe in mm	Breite in mm	Höhe in mm	Artikelnummer	Anschlag	Aufpreis Hoch- glanz Korpus	Aufpreis Premium Technik
Regale								
	Funktionsregal Ecken auf Gehrung geschnitten senkrechte oder waagerechte Montage möglich Bitte Farbvariante angeben: Nr. 501 weiß matt lackiert Nr. 547 schwarz matt lackiert	150	900	160	R G L 1 1 9 0 0 3			
Steckboarde								
	Steckboard Steckboard 300 mm, rundum mit ABS-Dickkante Steckboard 400 mm, rundum mit ABS-Dickkante Steckboard 600 mm, rundum mit ABS-Dickkante Steckboard 700 mm, rundum mit ABS-Dickkante Steckboard 1000 mm, rundum mit ABS-Dickkante Steckboard 1200 mm, rundum mit ABS-Dickkante	150	300	28	S B G 6 0 3 0			
		150	400	28	S B G 6 0 4 0			
		150	600	28	S B G 6 0 6 0			
		150	700	28	S B G 6 0 7 0			
		150	1000	28	S B G 6 0 1 0			
		150	1200	28	S B G 6 0 1 2			
Zubehör								
	Neutralvernetzendes Silikon für Glaswaschtische 310 ml Kartusche				P Z 1 2 3 5			
								
	Handtuchhalter chrom glänzend nach vorne geöffnet zur Montage am Korpus Korpusstärke und -höhe beachten!	380			P Z 1 1 2 7 4 5			







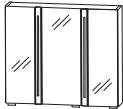

Programm 045 - Typenliste

		Tiefe in mm	Breite in mm	Höhe in mm	Artikelnummer			Anschlag	Aufpreis Hoch- glanz Korpus	Aufpreis Premium Technik
Tiefenangabe entspricht der Korpus-tiefe										
Zubehör										
	Handtuchhalter einarmig ausziehbar chrom zur Montage an der Wand	330-567	44	44	P Z	1 1 3 7	1			
	Handtuchhalter zweiarmig ausziehbar chrom zur Montage an der Wand	322-562	87	47	P Z	1 1 3 7	2			
	LED-Aufbauleuchte Länge: 500 mm 4,56 Watt Energieeffizienzklasse: A	94	500	44	P Z	1 0 8 3	5 0			
	LED-Aufbauleuchte Länge: 800 mm 7,44 Watt Energieeffizienzklasse: A	94	800	44	P Z	1 0 8 3	8 0			
	LED-Waschplatzbeleuchtung 2,4 Watt Energieeffizienzklasse: A 1 Schalterelement zur Montage hinter dem Spiegelschrank keine Farbwechselsteuerung möglich		560		P Z	1 0 6 3	6 0			
	LED-Waschplatzbeleuchtung 3,9 Watt Energieeffizienzklasse: A 1 Schalterelement zur Montage hinter dem Spiegelschrank keine Farbwechselsteuerung möglich		860		P Z	1 0 6 3	9 0			
	LED-Waschplatzbeleuchtung 5,3 Watt Energieeffizienzklasse: A 1 Schalterelement zur Montage hinter dem Spiegelschrank keine Farbwechselsteuerung möglich		1160		P Z	1 0 6 3	1 2			
	Behälter transparent mit 1-facher Befestigungsmöglichkeit kombinierbar mit Befestigungsleisten - PZ 1237 L	84	84	65	P Z	1 2 3 7	B 1			

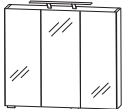
Programm 045 - Typenliste

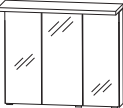
Tiefenangabe entspricht der Korpus-tiefe		Tiefe in mm	Breite in mm	Höhe in mm	Artikelnummer			Anschlag	Aufpreis Hochglanz Korpus	Aufpreis Premium Technik
					P Z	1 2 3 7	B 2			
Zubehör										
	Behälter transparent mit 2-facher Befestigungsmöglichkeit kombinierbar mit Befestigungsleisten - PZ 1237 L	168	84	65	P Z	1 2 3 7	B 2			
	Behälter transparent mit 3-facher Befestigungsmöglichkeit kombinierbar mit Befestigungsleisten - PZ 1237 L	251	84	65	P Z	1 2 3 7	B 3			
	Positionierungsleiste weiß mit 1-facher Befestigungsmöglichkeit kombinierbar mit Aufbewahrungsboxen - PZ 1237 B	27	83	9	P Z	1 2 3 7	L 1			
	Positionierungsleiste weiß mit 2-facher Befestigungsmöglichkeit kombinierbar mit Aufbewahrungsboxen - PZ 1237 B	27	167	9	P Z	1 2 3 7	L 2			
	Positionierungsleiste weiß mit 3-facher Befestigungsmöglichkeit kombinierbar mit Aufbewahrungsboxen - PZ 1237 B	27	250	9	P Z	1 2 3 7	L 3			
	Positionierungsleiste weiß mit 6-facher Befestigungsmöglichkeit kombinierbar mit Aufbewahrungsboxen - PZ 1237 B	27	504	9	P Z	1 2 3 7	L 6			
	Touch LED-Dimmer für die LED-Spiegelschränke und Aufsatzleuchten				P Z	1 0 5 7				

Programm 45 - Planungsbeispiele

FRM-0170-1			 	700 mm breit
1	Spiegelschrank	S 2 A 4 6 7 0 4		
1	Waschtischunterschrank	W U A 3 8 7 0 2 U		
1	Waschtisch, Mineralguss, weiß, 700 mm	W M E 3 3 0 7 1		
		Summe		
FRK 0 1 7 0 1	WTM 4407 1 Keramik anstatt Mineralguss	Summe		
		Aufpreis Hochglanz Korpus Premium Auszug mit Dämpfung		
FRM-0170-2			 	700 mm breit
1	Spiegelschrank	S 2 A 4 3 7 0 6 7		
1	Waschtischunterschrank	W U A 3 8 7 0 2 U		
1	Waschtisch, Mineralguss, weiß, 700 mm	W M E 3 3 0 7 1		
		Summe		
FRK 0 1 7 0 2	WTM 4407 1 Keramik anstatt Mineralguss	Summe		
		Aufpreis Hochglanz Korpus Premium Auszug mit Dämpfung		
FRM-0170-3			 	700 mm breit
1	Spiegelschrank	S 2 A 4 3 7 0 6 8		
1	Waschtischunterschrank	W U A 3 8 7 0 2 U		
1	Waschtisch, Mineralguss, weiß, 700 mm	W M E 3 3 0 7 1		
		Summe		
FRK 0 1 7 0 3	WTM 4407 1 Keramik anstatt Mineralguss	Summe		
		Aufpreis Hochglanz Korpus Premium Auszug mit Dämpfung		
FRM-0170-4			 	700 mm breit
1	Spiegelschrank	S 2 A 4 3 7 0 7 9		
1	Waschtischunterschrank	W U A 3 8 7 0 2 U		
1	Waschtisch, Mineralguss, weiß, 700 mm	W M E 3 3 0 7 1		
		Summe		
FRK 0 1 7 0 4	WTM 4407 1 Keramik anstatt Mineralguss	Summe		
		Aufpreis Hochglanz Korpus Premium Auszug mit Dämpfung		



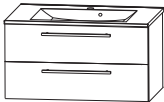

Programm 45 - Planungsbeispiele

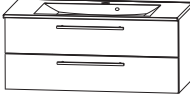
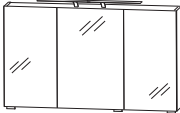
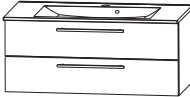
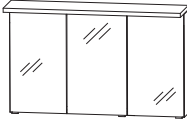
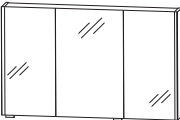
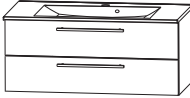
FRM-0110-1			 	1000 mm breit
1	Spiegelschrank	S 2 A 4 6 1 0 4		
1	Waschtischunterschrank	W U A 3 8 1 0 2 U		
1	Waschtisch, Mineralguss, weiß, 1000 mm	W M E 3 3 1 0 1		
Summe				
FRK 0 1 1 0 1	WTM 4410 1 Keramik anstatt Mineralguss	Summe		
		Aufpreis Hochglanz Korpus Premium Auszug mit Dämpfung		
FRM-0110-2			 	1000 mm breit
1	Spiegelschrank	S 2 A 4 3 1 0 6 7		
1	Waschtischunterschrank	W U A 3 8 1 0 2 U		
1	Waschtisch, Mineralguss, weiß, 1000 mm	W M E 3 3 1 0 1		
Summe				
FRK 0 1 1 0 2	WTM 4410 1 Keramik anstatt Mineralguss	Summe		
		Aufpreis Hochglanz Korpus Premium Auszug mit Dämpfung		
FRM-0110-3			 	1000 mm breit
1	Spiegelschrank	S 2 A 4 3 1 0 6 8		
1	Waschtischunterschrank	W U A 3 8 1 0 2 U		
1	Waschtisch, Mineralguss, weiß, 1000 mm	W M E 3 3 1 0 1		
Summe				
FRK 0 1 1 0 3	WTM 4410 1 Keramik anstatt Mineralguss	Summe		
		Aufpreis Hochglanz Korpus Premium Auszug mit Dämpfung		
FRM-0110-4			 	1000 mm breit
1	Spiegelschrank	S 2 A 4 3 1 0 7 9		
1	Waschtischunterschrank	W U A 3 8 1 0 2 U		
1	Waschtisch, Mineralguss, weiß, 1000 mm	W M E 3 3 1 0 1		
Summe				
FRK 0 1 1 0 4	WTM 4410 1 Keramik anstatt Mineralguss	Summe		
		Aufpreis Hochglanz Korpus Premium Auszug mit Dämpfung		

Programm 45 - Planungsbeispiele

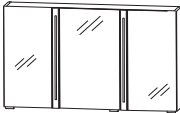
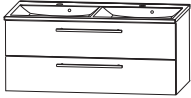
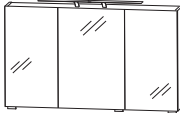
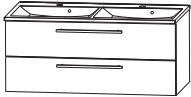
FRM-0112-1					
1	Spiegelschrank	S 2 A 4 6 1 2 4			
1	Waschtischunterschrank	W U A 3 8 1 2 2 U			
1	Waschtisch Mineralguss, weiß, 1200 mm	W M E 3 3 1 2 1			
				Summe	
FRK 0 1 1 2 1	WTM 4412 1 Keramik anstatt Mineralguss			Summe	
					Aufpreis Hochglanz Korpus Premium Auszug mit Dämpfung
					1200 mm breit
FRM-0112-2					
1	Spiegelschrank	S 2 A 4 3 1 2 6 7			
1	Waschtischunterschrank	W U A 3 8 1 2 2 U			
1	Waschtisch Mineralguss, weiß, 1200 mm	W M E 3 3 1 2 1			
				Summe	
FRK 0 1 1 2 2	WTM 4412 1 Keramik anstatt Mineralguss			Summe	607
					Aufpreis Hochglanz Korpus Premium Auszug mit Dämpfung
					1200 mm breit
FRM-0112-3					
1	Spiegelschrank	S 2 A 4 3 1 2 6 8			
1	Waschtischunterschrank	W U A 3 8 1 2 2 U			
1	Waschtisch Mineralguss, weiß, 1200 mm	W M E 3 3 1 2 1			
				Summe	
FRK 0 1 1 2 3	WTM 4412 1 Keramik anstatt Mineralguss			Summe	
					Aufpreis Hochglanz Korpus Premium Auszug mit Dämpfung
					1200 mm breit
FRM-0112-4					
1	Spiegelschrank	S 2 A 4 3 1 2 7 9			
1	Waschtischunterschrank	W U A 3 8 1 2 2 U			
1	Waschtisch Mineralguss, weiß, 1200 mm	W M E 3 3 1 2 1			
				Summe	
FRK 0 1 1 2 4	WTM 4412 1 Keramik anstatt Mineralguss			Summe	
					Aufpreis Hochglanz Korpus Premium Auszug mit Dämpfung
					1200 mm breit

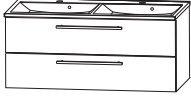
Programm 45 - Planungsbeispiele

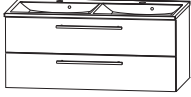
FRM-0112-D1			 	1200 mm breit
1	Spiegelschrank	S 2 A 4 6 1 2 4		
1	Waschtischunterschrank	W U A 3 8 2 D 2 U		
1	Waschtisch Mineralguss, weiß, 1200 mm Doppelwaschtisch	W M E 3 3 2 D 1		
		Summe		
F R K 0 1 1 2 D 1		W T M 442D 1 Keramik anstatt Mineralguss	Summe	
		Aufpreis Hochglanz Korpus Premium Auszug mit Dämpfung		
FRM-0112-D2			 	1200 mm breit
1	Spiegelschrank	S 2 A 4 3 1 2 6 7		
1	Waschtischunterschrank	W U A 3 8 2 D 2 U		
1	Waschtisch Mineralguss, weiß, 1200 mm Doppelwaschtisch	W M E 3 3 2 D 1		
		Summe		
F R K 0 1 1 2 D 2		W T M 442D 1 Keramik anstatt Mineralguss	Summe	
		Aufpreis Hochglanz Korpus Premium Auszug mit Dämpfung		
FRM-0112-D3			 	1200 mm breit
1	Spiegelschrank	S 2 A 4 3 2 D 6 8		
1	Waschtischunterschrank	W U A 3 8 2 D 2 U		
1	Waschtisch Mineralguss, weiß, 1200 mm Doppelwaschtisch	W M E 3 3 2 D 1		
		Summe		
F R K 0 1 1 2 D 3		W T M 442D 1 Keramik anstatt Mineralguss	Summe	
		Aufpreis Hochglanz Korpus Premium Auszug mit Dämpfung		
FRM-0112-D4			 	1200 mm breit
1	Spiegelschrank	S 2 A 4 3 1 2 7 9		
1	Waschtischunterschrank	W U A 3 8 2 D 2 U		
1	Waschtisch Mineralguss, weiß, 1200 mm Doppelwaschtisch	W M E 3 3 2 D 1		
		Summe		
F R K 0 1 1 2 D 4		W T M 442D 1 Keramik anstatt Mineralguss	Summe	
		Aufpreis Hochglanz Korpus Premium Auszug mit Dämpfung		

Programm 045 - Maßskizzen

WME 3307 1

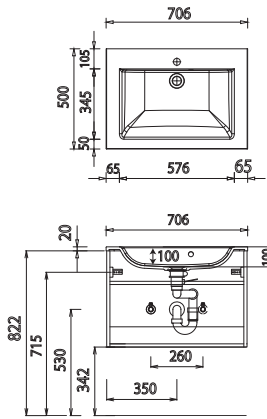

WME 3310 1

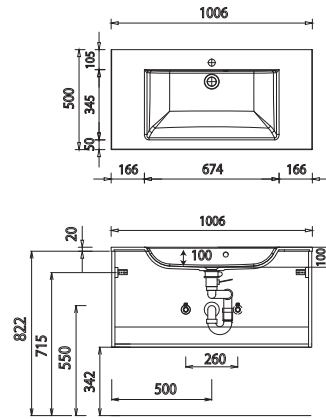

WME 3312 1

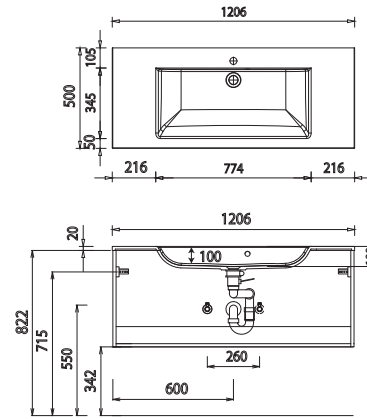

WME 332D 1

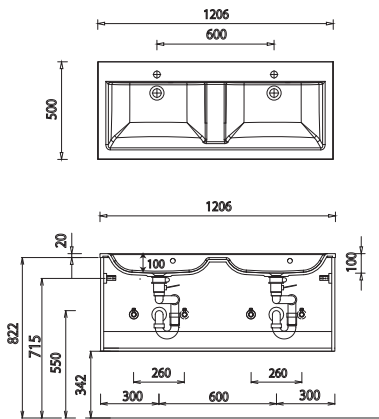

WGE 3307 82

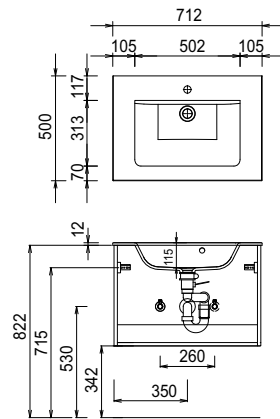

WGE 3310 82

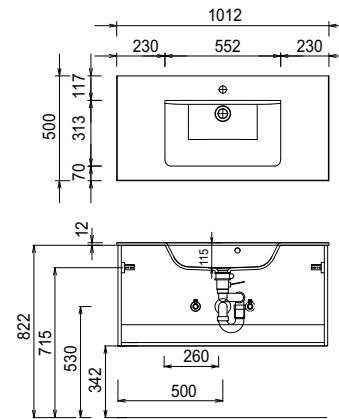

WGE 3312 82

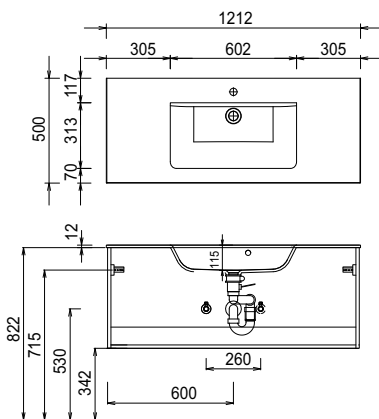

WGE 332D 82

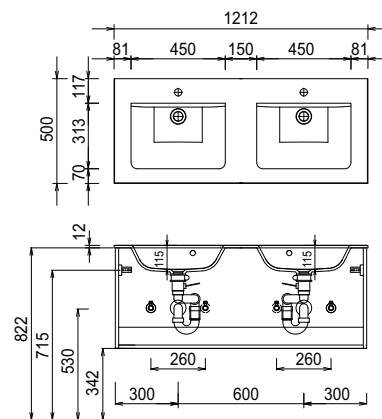

WTM 4407 1

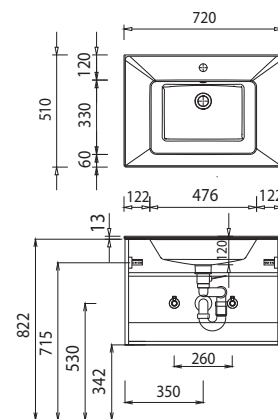

Bei Waschtischanlagen mit Befestigungsschrauben müssen die Maße zum Bohren vor Ort, nach dem Auflegen des Waschtisches auf den Unterschrank, angezeichnet werden.

Waschtische ohne Befestigungskonsolen werden mit Silikon an der Wand und auf den Möbelseiten befestigt!

Mineralguss:

Die Temperatur des Gebrauchswassers darf 55° C nicht überschreiten. Haarfärbemittel müssen bei Kontakt mit der Oberfläche sofort entfernt werden, um Fleckenbildung zu vermeiden.

Toleranzen:

Die Maßtoleranzen (+/- 5mm) und Ebenheitstoleranzen (DIN 18202) unterliegen den üblichen materialspezifischen Toleranzen für Baustoffe, anlehnend an die DIN 18202.

Programm 045 - Maßskizzen

WTM 4410 1

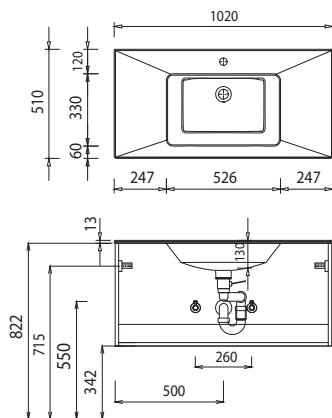

WTM 4412 1

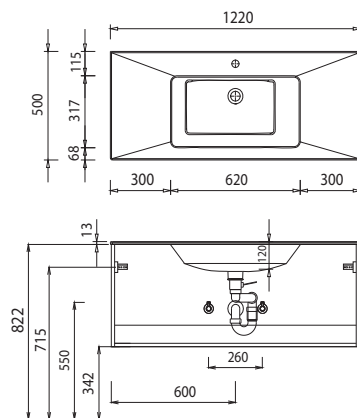

WTM 442D 1

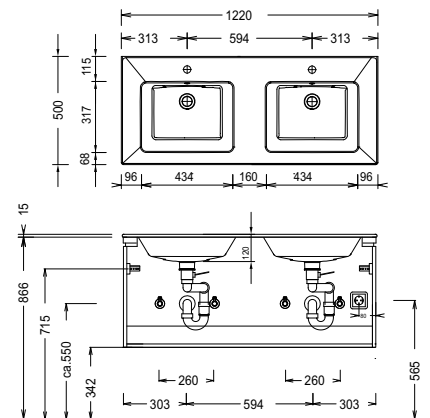

Elektroanschlüsse für Spiegelschränke

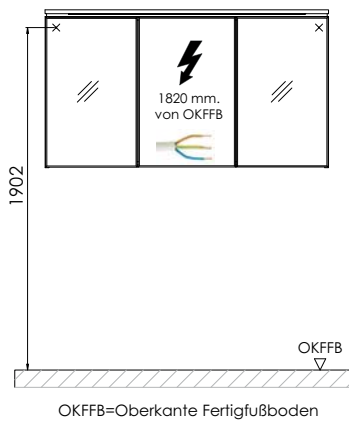

Bei Waschtischanlagen mit Befestigungsschrauben müssen die Maße zum Bohren vor Ort, nach dem Auflegen des Waschtisches auf den Unterschrank, angezeichnet werden.

Waschtische ohne Befestigungskonsolen werden mit Silikon an der Wand und auf den Möbelseiten befestigt!

Mineralguss:

Die Temperatur des Gebrauchswassers darf 55° C nicht überschreiten. Haarfärbemittel müssen bei Kontakt mit der Oberfläche sofort entfernt werden, um Fleckenbildung zu vermeiden.

Toleranzen:

Die Maßtoleranzen (+/- 5mm) und Ebenheitstoleranzen (DIN 18202) unterliegen den üblichen materialspezifischen Toleranzen für Baustoffe, anlehnd an die DIN 18202.