

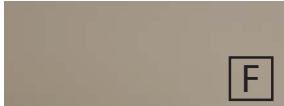

Frontdekore



Nr. 764 Steingrau matt



Nr. 777 Cosmos Grey matt

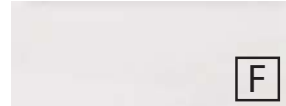

Nr. 793 Edelweiß matt



Nr. 891 Quarzgrau matt



Nr. 893 Titangrau matt



Nr. 686 Anthrazit hgl.



Nr. 722 Polarweiß hgl.



Nr. 680 Charleston Eiche



Nr. 785 Eiche Natur
Nachbildung



Nr. 794 Eiche Sand

F Folierte Front

Korpusdekore

* Hochglanz Korpus gegen Aufpreis



Nr. 164
Steingrau matt



Nr. 177
Cosmos Grey
matt



Nr. 111
Weiß matt



Nr. 191
Quarzgrau
matt



Nr. 193
Titangrau matt



*Nr. 121
Anthrazit hgl.



*Nr. 161
Weiß hgl.



Nr. 180
Charleston
Eiche



Nr. 185
Eiche Natur
Nachbildung



Nr. 194
Eiche Sand

Waschtischfarben

evermite - Möbelwaschtische

Glas-Möbelwaschtische



Nr. 21
Weiß



Nr. 82
Optiwhite



Nr. 92
Optiwhite matt

evermite
kratzunempfindlich
und pflegeleicht

Griffvariante



Nr. 290 Stangengriff chrom

Griffbohrung bei geraden
Fronten: 96 mm / 384 mm

Technik

Auszüge und Schubkästen

Nr. 554

Premium-Technik mit Dämpfung

Türen mit integriertem Dämpfungssystem







Spiegelschränke

Serie A

Serie B



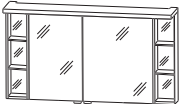



Programm 033 - Typenliste

Tiefenangabe entspricht der Korpusstärke		Tiefe in mm	Breite in mm	Höhe in mm	Artikelnummer	Anschlag	Aufpreis Hoch- glanz Korpus
  inkl. Griffblöcke in chrom		150	900	668	S 2 A 4 3 9 L 2 6		
<p>Spiegelschrank 2 Doppelspiegeltüren 2 Glasfachböden 1 Schalter-Steckdosen-Element 1 Regal links 2 beleuchtete Glasfachböden 2 x 0,2 Watt / 2 x 9 Lumen / (3000 -) 6500 Kelvin 1 Gesimsboden mit LED-Beleuchtung 2 x 5,1 Watt / Converter 15 Watt 2 x 449 Lumen / (2700 -) 6500 Kelvin Türbreiten: 296 mm / 396 mm Dieses Produkt enthält eine Lichtquelle der Energieeffizienzklasse: F</p> <p>Optionales Zubehör: LED-Waschplatzbeleuchtung LED-Waschplatzbeleuchtung Emotion Sensor für Emotion-Beleuchtung</p>					PZ 1 0 6 3 60 PZ 1 1 5 0 60 PZ 1 0 2 0 1		
  inkl. Griffblöcke in chrom		150	900	668	S 2 A 4 3 9 R 2 6		
<p>Spiegelschrank 2 Doppelspiegeltüren 2 Glasfachböden 1 Schalter-Steckdosen-Element 1 Regal rechts 2 beleuchtete Glasfachböden 2 x 0,2 Watt / 2 x 9 Lumen / (3000 -) 6500 Kelvin 1 Gesimsboden mit LED-Beleuchtung 2 x 5,1 Watt / Converter 15 Watt 2 x 449 Lumen / (2700 -) 6500 Kelvin Türbreiten: 396 mm / 296 mm Dieses Produkt enthält eine Lichtquelle der Energieeffizienzklasse: F</p> <p>Optionales Zubehör: LED-Waschplatzbeleuchtung LED-Waschplatzbeleuchtung Emotion Sensor für Emotion-Beleuchtung</p>					PZ 1 0 6 3 60 PZ 1 1 5 0 60 PZ 1 0 2 0 1		
  Abb. = links inkl. Griffblöcke in chrom		150	1200	668	S 2 A 4 3 1 2 2 6	L/R	
<p>Spiegelschrank 2 Doppelspiegeltüren 2 Glasfachböden 1 Schalter-Steckdosen-Element 2 Regale rechts/links 4 beleuchtete Glasfachböden 4 x 0,2 Watt / 4 x 9 Lumen / (3000 -) 6500 Kelvin 1 Gesimsboden mit LED-Beleuchtung 2 x 7,4 Watt / Converter 30 Watt 2 x 651 Lumen / (2700 -) 6500 Kelvin Türbreiten: 346 mm / 446 mm Dieses Produkt enthält eine Lichtquelle der Energieeffizienzklasse: F</p> <p>Optionales Zubehör: LED-Waschplatzbeleuchtung LED-Waschplatzbeleuchtung Emotion Sensor für Emotion-Beleuchtung</p>					PZ 1 0 6 3 60 PZ 1 1 5 0 60 PZ 1 0 2 0 1		

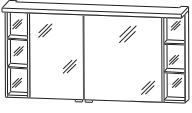





Passendes Zubehör finden Sie im separaten Register!

Programm 033 - Typenliste

Tiefenangabe entspricht der Korpus-tiefe		Tiefe in mm	Breite in mm	Höhe in mm	Artikelnummer	Anschlag	Aufpreis Hoch- glanz Korpus
<h2>Spiegelschränke Serie A</h2>  <p>Spiegelschrank 2 Doppelspiegeltüren 2 Glasfachböden 1 Schalter-Steckdosen-Element 2 Regale rechts/links 4 beleuchtete Glasfachböden 4 x 0,2 Watt / 4 x 9 Lumen / (3000 -) 6500 Kelvin 1 Gesimsboden mit LED-Beleuchtung 2 x 9,0 Watt / Converter 30 Watt 2 x 792 Lumen / (2700 -) 6500 Kelvin Türbreiten: 446 mm / 546 mm Dieses Produkt enthält eine Lichtquelle der Energieeffizienzklasse: F</p> <p>Optionales Zubehör: LED-Waschplatzbeleuchtung LED-Waschplatzbeleuchtung Emotion Sensor für Emotion-Beleuchtung</p>		150	1400	668	S 2 A 4 3 1 4 2 6	L/R	
 <p>Abb. = links inkl. Griffblöcke in chrom</p>					P Z 1 0 6 3 9 0 P Z 1 1 5 0 9 0 P Z 1 0 2 0 1		
<h2>Spiegelschränke Serie B</h2>  <p>Spiegelschrank 2 Doppelspiegeltüren 2 Glasfachböden 1 Schalter-Steckdosen-Element 1 Regal links 2 beleuchtete Glasfachböden 2 x 0,2 Watt / 2 x 9 Lumen / (3000 -) 6500 Kelvin 1 LED-Flächenleuchte formgefräst 13,2 Watt / Converter 30 Watt 1081 Lumen / (2700 -) 6500 Kelvin Türbreiten: 296 mm / 396 mm Dieses Produkt enthält eine Lichtquelle der Energieeffizienzklasse: F</p> <p>Optionales Zubehör: LED-Waschplatzbeleuchtung LED-Waschplatzbeleuchtung Emotion Sensor für Emotion-Beleuchtung</p>		150	900	650	S 2 A 4 3 9 L 7 6		
 <p>inkl. Griffblöcke in chrom</p>					P Z 1 0 6 3 6 0 P Z 1 1 5 0 6 0 P Z 1 0 2 0 1		

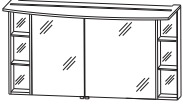
Passendes Zubehör finden Sie im separaten Register!

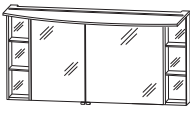
Programm 033 - Typenliste

Tiefenangabe entspricht der Korpus-tiefe		Tiefe in mm	Breite in mm	Höhe in mm	Artikelnummer	Anschlag	Aufpreis Hoch- glanz Korpus
 <p>Spiegelschrank 2 Doppelspiegeltüren 2 Glasfachböden 1 Schalter-Steckdosen-Element 1 Regal rechts 2 beleuchtete Glasfachböden 2 x 0,2 Watt / 2 x 9 Lumen / (3000 -) 6500 Kelvin 1 LED-Flächenleuchte formgefräst 13,2 Watt / Converter 30 Watt 1081 Lumen / (2700 -) 6500 Kelvin Türbreiten: 396 mm / 296 mm Dieses Produkt enthält eine Lichtquelle der Energieeffizienzklasse: F</p> <p>Optionales Zubehör: LED-Waschplatzbeleuchtung LED-Waschplatzbeleuchtung Emotion Sensor für Emotion-Beleuchtung</p>		150	900	650	S 2 A 4 3 9 R 7 6		
 <p>inkl. Griffblöcke in chrom</p>							
 <p>Spiegelschrank 2 Doppelspiegeltüren 2 Glasfachböden 1 Schalter-Steckdosen-Element 2 Regale rechts/links 4 beleuchtete Glasfachböden 4 x 0,2 Watt / 4 x 9 Lumen / (3000 -) 6500 Kelvin 1 LED-Flächenleuchte formgefräst 17,83 Watt / Converter 30 Watt 1462 Lumen / (2700 -) 6500 Kelvin Türbreiten: 346 mm / 446 mm Dieses Produkt enthält eine Lichtquelle der Energieeffizienzklasse: F</p> <p>Optionales Zubehör: LED-Waschplatzbeleuchtung LED-Waschplatzbeleuchtung Emotion Sensor für Emotion-Beleuchtung</p>		150	1200	650	S 2 A 4 3 1 2 7 6	L/R	
 <p>Abb. = links inkl. Griffblöcke in chrom</p>							
 <p>Spiegelschrank 2 Doppelspiegeltüren 2 Glasfachböden 1 Schalter-Steckdosen-Element 2 Regale rechts/links 4 beleuchtete Glasfachböden 4 x 0,2 Watt / 4 x 9 Lumen / (3000 -) 6500 Kelvin 1 LED-Flächenleuchte formgefräst 20,9 Watt / Converter 30 Watt 1716 Lumen / (2700 -) 6500 Kelvin Türbreiten: 446 mm / 546 mm Dieses Produkt enthält eine Lichtquelle der Energieeffizienzklasse: F</p> <p>Optionales Zubehör: LED-Waschplatzbeleuchtung LED-Waschplatzbeleuchtung Emotion Sensor für Emotion-Beleuchtung</p>		150	1400	650	S 2 A 4 3 1 4 7 6	L/R	
 <p>Abb. = links inkl. Griffblöcke in chrom</p>							

Die Angabe des Waschtisch-Herstellers entnehmen Sie bitte der Übersicht, die Sie am Anfang des Verkaufshandbuches finden.



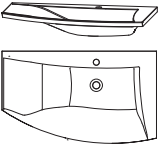
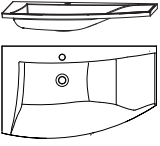
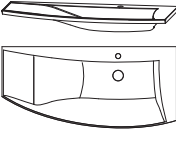
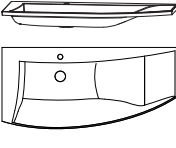
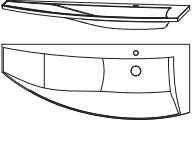



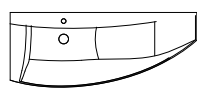

Programm 033 - Typenliste

Tiefenangabe entspricht der Korpusstärke	Tiefe in mm	Breite in mm	Höhe in mm	Artikelnummer	Anschlag	Aufpreis Hoch- glanz Korpus
<p>evermite - Möbelwaschtische</p>  <p>evermite Waschtisch, 900 mm Farbton Weiß inkl. verdecktem Überlaufsystem in chrom</p> <p>kombinierbar mit WUA 3690 09 L evermite</p> <p>Optionales Zubehör: Aufpreis ohne Hahnlochbohrung / 3-Loch (nach Skizze)*</p>	540	906	30	SWM 1 0 9 L 2 1		
 <p>evermite Waschtisch, 900 mm Farbton Weiß inkl. verdecktem Überlaufsystem in chrom</p> <p>kombinierbar mit WUA 3690 09 R evermite</p> <p>Optionales Zubehör: Aufpreis ohne Hahnlochbohrung / 3-Loch (nach Skizze)*</p>	540	906	30	SWM 1 0 9 R 2 1		
 <p>evermite Waschtisch, 1200 mm Farbton Weiß inkl. verdecktem Überlaufsystem in chrom</p> <p>kombinierbar mit WUA 3612 09 L evermite</p> <p>Optionales Zubehör: Aufpreis ohne Hahnlochbohrung / 3-Loch (nach Skizze)*</p>	560	1206	30	SWM 1 1 2 L 2 1		
 <p>evermite Waschtisch, 1200 mm Farbton Weiß inkl. verdecktem Überlaufsystem in chrom</p> <p>kombinierbar mit WUA 3612 09 R evermite</p> <p>Optionales Zubehör: Aufpreis ohne Hahnlochbohrung / 3-Loch (nach Skizze)*</p>	560	1206	30	SWM 1 1 2 R 2 1		
 <p>evermite Waschtisch, 1400 mm Farbton Weiß inkl. verdecktem Überlaufsystem in chrom</p> <p>kombinierbar mit WUA 3614 09 L evermite</p> <p>Optionales Zubehör: Aufpreis ohne Hahnlochbohrung / 3-Loch (nach Skizze)*</p>	560	1406	30	SWM 1 1 4 L 2 1		

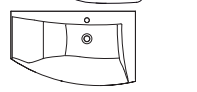
Die Angabe des Waschtisch-Herstellers entnehmen Sie bitte der Übersicht, die Sie am Anfang des Verkaufshandbuches finden.

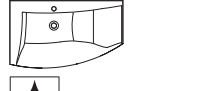
***Die Lieferzeit beträgt 8 Wochen. Der Preis versteht sich pro Waschtisch. Waschtisch ohne Hahnlochbohrung nicht kombinierbar mit dem Clou-System. Bitte prüfen Sie unbedingt Ihre Auftragsbestätigung auf Richtigkeit und Vollständigkeit.**

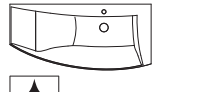





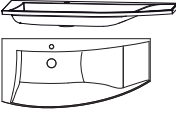

Programm 033 - Typenliste

Tiefenangabe entspricht der Korpus-tiefe	Tiefe in mm	Breite in mm	Höhe in mm	Artikelnummer	Anschlag	Aufpreis Hochglanz Korpus			
evermite - Möbelwaschtische									
 	evermite Waschtisch, 1400 mm Farbton Weiß inkl. verdecktem Überlaufsystem in chrom kombinierbar mit WUA 3614 09 R evermite			560	1406	30	SWM 1 1 4 R 2 1		
Optionales Zubehör: Aufpreis ohne Hahnlochbohrung / 3-Loch (nach Skizze)*									
Glas - Möbelwaschtische									
  	Glaswaschtisch, 900 mm Farbton Optiwhite Farbton Optiwhite matt inkl. verdecktem Überlaufsystem in chrom kombinierbar mit WUA 3690 09 L			540	906	12	SWG 1 0 9 L 8 2		
			540	906	12	SWG 1 0 9 L 9 2			
Optionales Zubehör: Neutralvernetzendes Silikon für Glaswaschtische Aufpreis ohne Hahnlochbohrung / 3-Loch (nach Skizze)*									
  	Glaswaschtisch, 900 mm Farbton Optiwhite Farbton Optiwhite matt inkl. verdecktem Überlaufsystem in chrom kombinierbar mit WUA 3690 09 R			540	906	12	SWG 1 0 9 R 8 2		
			540	906	12	SWG 1 0 9 R 9 2			
Optionales Zubehör: Neutralvernetzendes Silikon für Glaswaschtische Aufpreis ohne Hahnlochbohrung / 3-Loch (nach Skizze)*									
  	Glaswaschtisch, 1200 mm Farbton Optiwhite Farbton Optiwhite matt inkl. verdecktem Überlaufsystem in chrom kombinierbar mit WUA 3612 09 L			560	1206	12	SWG 1 1 2 L 8 2		
			560	1206	12	SWG 1 1 2 L 9 2			
Optionales Zubehör: Neutralvernetzendes Silikon für Glaswaschtische Aufpreis ohne Hahnlochbohrung / 3-Loch (nach Skizze)*									

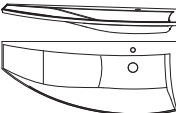
Die Angabe des Waschtisch-Herstellers entnehmen Sie bitte der Übersicht, die Sie am Anfang des Verkaufshandbuches finden.

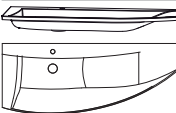
***Die Lieferzeit beträgt 8 Wochen. Der Preis versteht sich pro Waschtisch. Waschtisch ohne Hahnlochbohrung nicht kombinierbar mit dem Clou-System. Bitte prüfen Sie unbedingt Ihre Auftragsbestätigung auf Richtigkeit und Vollständigkeit.**

Programm 033 - Typenliste

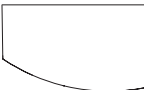







Tiefenangabe entspricht der Korpus-tiefe		Tiefe in mm	Breite in mm	Höhe in mm	Artikelnummer	Anschlag	Aufpreis Hoch- glanz Korpus
Glas - Möbelwaschtische							
	Glaswaschtisch, 1200 mm Farbton Optiwhite	560	1206	12	SWG 1 1 2 R 8 2		
	Farbton Optiwhite matt inkl. verdecktem Überlaufsystem in chrom kombinierbar mit WUA 3612 09 R  Optionales Zubehör: Neutralvernetzendes Silikon für Glaswaschtische Aufpreis ohne Hahnlochbohrung / 3-Loch (nach Skizze)*	560	1206	12	SWG 1 1 2 R 9 2	P Z 1 2 3 5	
	Glaswaschtisch, 1400 mm Farbton Optiwhite	560	1406	12	SWG 1 1 4 L 8 2		
	Farbton Optiwhite matt inkl. verdecktem Überlaufsystem in chrom kombinierbar mit WUA 3614 09 L  Optionales Zubehör: Neutralvernetzendes Silikon für Glaswaschtische Aufpreis ohne Hahnlochbohrung / 3-Loch (nach Skizze)*	560	1406	12	SWG 1 1 4 L 9 2	P Z 1 2 3 5	
	Glaswaschtisch, 1400 mm Farbton Optiwhite	560	1406	12	SWG 1 1 4 R 8 2		
	Farbton Optiwhite matt inkl. verdecktem Überlaufsystem in chrom kombinierbar mit WUA 3614 09 R  Optionales Zubehör: Neutralvernetzendes Silikon für Glaswaschtische Aufpreis ohne Hahnlochbohrung / 3-Loch (nach Skizze)*	560	1406	12	SWG 1 1 4 R 9 2	P Z 1 2 3 5	
Waschtischunterschränke							
	Waschtischunterschrank 1 Metallauszug mit Einzugsdämpfung und Reling 1 Metallauszug mit Einzugsdämpfung und Siphonausschnitt seitliche Korpus-tiefe - schmal = 300 mm seitliche Korpus-tiefe - breit = 470 mm	470	900	480	WUA 3 6 9 0 0 9	L/R	
	 Optionales Zubehör: Raumparsiphon DN 40 Raumparsiphon DN 32 Abb. = links					P Z 1 3 6 7 P Z 1 4 2 3	
	Waschtischunterschrank 1 Metallauszug mit Einzugsdämpfung und Reling 1 Metallauszug mit Einzugsdämpfung und Siphonausschnitt seitliche Korpus-tiefe - schmal = 300 mm seitliche Korpus-tiefe - breit = 470 mm	470	1200	480	WUA 3 6 1 2 0 9	L/R	
	 Optionales Zubehör: Raumparsiphon DN 40 Raumparsiphon DN 32 Abb. = links					P Z 1 3 6 7 P Z 1 4 2 3	

Die Angabe des Waschtisch-Herstellers entnehmen Sie bitte der Übersicht, die Sie am Anfang des Verkaufshandbuchs finden.

***Die Lieferzeit beträgt 8 Wochen. Der Preis versteht sich pro Waschtisch. Waschtisch ohne Hahnlochbohrung nicht**





033.8 kombinierbar mit dem Clou-System. Bitte prüfen Sie unbedingt Ihre Auftragsbestätigung auf Richtigkeit und Vollständigkeit.

Programm 033 - Typenliste

Tiefenangabe entspricht der Korpus-tiefe		Tiefe in mm	Breite in mm	Höhe in mm	Artikelnummer	Anschlag	Aufpreis Hochglanz Korpus
<h2>Waschtischunterschränke</h2>							
  Abb. = links	Waschtischunterschrank 1 Metallauszug mit Einzugsdämpfung und Reling 1 Metallauszug mit Einzugsdämpfung und Siphonausschnitt 1 innenliegendes Fach inkl. Glasfachboden (Breite 200 mm) seitliche Korpus-tiefe - schmal = 160 mm seitliche Korpus-tiefe - breit = 470 mm Optionales Zubehör: Raumspar-siphon DN 40 Raumspar-siphon DN 32	470	1400	480	W U A 3 6 1 4 0 9 P Z 1 3 6 7 P Z 1 4 2 3	L/R	
<h2>Ergänzungsschränke</h2>							
  Abb. = links	Unterschrank mit evermite-Ablageplatte 2 Metallauszüge mit Einzugsdämpfung und Reling seitliche Korpus-tiefe - schmal = 300 mm seitliche Korpus-tiefe - breit = 425 mm Abbildung links, zu rechtem Waschtischunterschrank Montageabstand 150 mm	425	400	510	U T A 3 6 4 A 2 1	L/R	
  Abb. = links	Unterschrank mit evermite-Ablageplatte 1 Tür 1 Glasfachboden seitliche Korpus-tiefe - schmal = 300 mm seitliche Korpus-tiefe - breit = 425 mm Abbildung links, zu rechtem Waschtischunterschrank Montageabstand 150 mm	425	400	510	U T A 3 1 4 A 2 1	L/R	
  Abb. = links	Unterschrank mit Glas-Ablageplatte Farbton Optiwhite Farbton Optiwhite matt 2 Metallauszüge mit Einzugsdämpfung und Reling seitliche Korpus-tiefe - schmal = 300 mm seitliche Korpus-tiefe - breit = 425 mm Abbildung links, zu rechtem Waschtischunterschrank Montageabstand 150 mm	425 425	400 400	492 492	U T A 3 6 4 A 8 2 U T A 3 6 4 A 9 2	L/R L/R	

Passendes Zubehör finden Sie im separaten Register!

Programm 033 - Typenliste

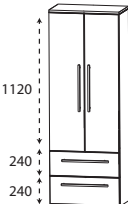
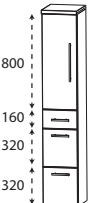
	Tiefe in mm	Breite in mm	Höhe in mm	Artikelnummer	Anschlag	Aufpreis Hoch- glanz Korpus
Tiefenangabe entspricht der Korпустiefe						
Ergänzungsschränke						
  Abb. = links				Unterschrank mit Glas-Ablageplatte		
	425	400	492	Farbton Optiwhite Farbton Optiwhite matt 1 Tür 1 Glasfachboden seitliche Korпустiefe - schmal = 300 mm seitliche Korпустiefe - breit = 425 mm	L/R	
	425	400	492	Abbildung links, zu rechtem Waschtischunterschrank Montageabstand 150 mm	L/R	
 	150	400	640	Regal 2 beleuchtete Glasfachböden 2 x 0,8 Watt / 2 x 27 Lumen / (3000 -) 6500 Kelvin verspiegelte Rückwand Dieses Produkt enthält eine Lichtquelle der Energieeffizienzklasse: F	RG 434B01	
				Wenn das Regal separat montiert bzw. einzeln geschaltet werden soll, wird noch der Converter PZ 1070 und der Sensorschalter PZ 1066 zusätzlich benötigt.		
Hochschränke						
 1120 240 240	300	300	1628	Hochschrank 1 Tür 4 Glasfachböden 2 Metallauszüge mit Einzugsdämpfung 1 Abdeckplatte 330 mm tief	L/R	
	300	400	1628		L/R	
 1120 240 240	300	600	1628	Hochschrank 2 Türen 4 Glasfachböden 2 Metallauszüge mit Einzugsdämpfung 1 Abdeckplatte 330 mm tief	HNA086A71	
 800 160 320 320	300	300	1628	Hochschrank 1 Tür 2 Glasfachböden (o.) 2 Metallauszüge mit Einzugsdämpfung 1 Metallschubkasten mit Einzugsdämpfung 1 Abdeckplatte 330 mm tief	L/R	
	300	400	1628		L/R	



Passendes Zubehör finden Sie im separaten Register!

Programm 033 - Typenliste

Tiefenangabe entspricht der Korpus-tiefe		Tiefe in mm	Breite in mm	Höhe in mm	Artikelnummer	Anschlag	Aufpreis Hochglanz Korpus	
	Hochschrank 2 Türen 2 Glasfachböden (o.) 2 Metallauszüge mit Einzugsdämpfung 1 Metallschubkasten mit Einzugsdämpfung 1 Abdeckplatte 330 mm tief	300	600	1628	HNA096A7M			
		Hochschrank 1 Glasrahmentür mit Rauchglas in Anthrazit 2 Glasfachböden (o.) 2 Metallauszüge mit Einzugsdämpfung 1 Metallschubkasten mit Einzugsdämpfung 1 Abdeckplatte 330 mm tief	300	300	1628	HNA09322E	L/R	
		Hochschrank 2 Glasrahmentüren mit Rauchglas in Anthrazit 2 Glasfachböden (o.) 2 Metallauszüge mit Einzugsdämpfung 1 Metallschubkasten mit Einzugsdämpfung 1 Abdeckplatte 330 mm tief	300	600	1628	HNA09622E		
		Hochschrank 2 Türen 2 Glasfachböden (o.) 2 Glasfachböden (u.) 1 Abdeckplatte 330 mm tief Maßvariabel: Bitte die Korpus-tiefe angeben. Ablageplatte wird der Schranktiefe angepasst.	300	300	1628	HNA033A7	L/R	
			300	400	1628	HNA034A7	L/R	
			150-299	300	1628	HVA0330	L/R	
	150-299	400	1628	HVA0340	L/R			
	Hochschrank 4 Türen 2 Glasfachböden (o.) 2 Glasfachböden (u.) 1 Abdeckplatte 330 mm tief Maßvariabel: Bitte die Korpus-tiefe angeben. Ablageplatte wird der Schranktiefe angepasst.	300	600	1628	HNA036A7			
150-299	600	1628	HVA0360					
	Hochschrank 1 Glasrahmentür mit Rauchglas in Anthrazit 1 Tür 2 Glasfachböden (o.) 2 Glasfachböden (u.) 1 Abdeckplatte 330 mm tief Maßvariabel: Bitte die Korpus-tiefe angeben. Ablageplatte wird der Schranktiefe angepasst.	300	300	1628	HNA03322E	L/R		
		150-299	300	1628	HVA0332	L/R		

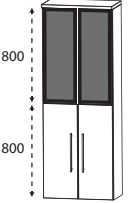
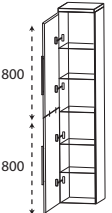
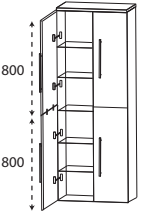
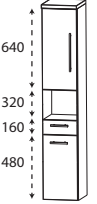

Passendes Zubehör finden Sie im separaten Register!

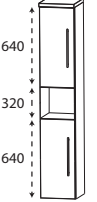
Programm 033 - Typenliste

Tiefenangabe entspricht der Korpus-tiefe		Tiefe in mm	Breite in mm	Höhe in mm	Artikelnummer	Anschlag	Aufpreis Hochglanz Korpus
Hochschrank		300	600	1628	HNA 0 3 6 2 2 E		
	<p>2 Glasrahmentüren mit Rauchglas in Anthrazit 2 Türen 2 Glasfachböden (o.) 2 Glasfachböden (u.) 1 Abdeckplatte 330 mm tief</p> <p>Maßvariabel: Bitte die Korpus-tiefe angeben. Ablageplatte wird der Schranktiefe angepasst.</p>	150-299	600	1628	HVA 0 3 6 2		
Hochschrank als Besenschrank		300	300	1628	HNA 0 3 3 A 7 1	L/R	
	<p>2 miteinander verstiftete Türen 5 Glasfachböden 1 Abdeckplatte 330 mm tief</p>	300	400	1628	HNA 0 3 4 A 7 1	L/R	
Hochschrank als Besenschrank		300	600	1628	HNA 0 3 6 A 7 1		
	<p>2 miteinander verstiftete Türen links 2 miteinander verstiftete Türen rechts 5 durchgängige Glasfachböden 1 Abdeckplatte 330 mm tief</p>						
Hochschrank		300	300	1628	HNA 0 2 3 A 7 1	L/R	
	<p>1 Tür 1 Glasfachboden (o.) 1 offenes Fach 1 Metallschubkasten mit Einzugsdämpfung 1 Tür 1 Glasfachboden (u.) 1 Abdeckplatte 330 mm tief</p>	300	400	1628	HNA 0 2 4 A 7 1	L/R	
Hochschrank		300	600	1628	HNA 0 2 6 A 7 1		
	<p>2 Türen 1 Glasfachboden (o.) 1 offenes Fach 1 Metallschubkasten mit Einzugsdämpfung 2 Türen 1 Glasfachboden (u.) 1 Abdeckplatte 330 mm tief</p>						
Hochschrank		300	300	1628	HNA 0 2 3 A 7 2	L/R	
	<p>1 Tür 1 Glasfachboden (o.) 1 offenes Fach 1 Tür 1 Glasfachboden (u.) 1 Abdeckplatte 330 mm tief</p>	300	400	1628	HNA 0 2 4 A 7 2	L/R	



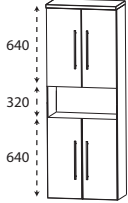

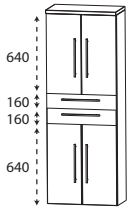
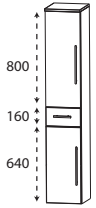
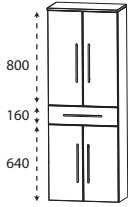
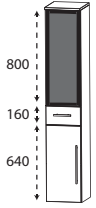
Passendes Zubehör finden Sie im separaten Register!

Programm 033 - Typenliste

Tiefenangabe entspricht der Korpus-tiefe		Tiefe in mm	Breite in mm	Höhe in mm	Artikelnummer	Anschlag	Aufpreis Hochglanz Korpus
	Hochschrank 2 Türen 1 Glasfachboden (o.) 1 offenes Fach 2 Türen 1 Glasfachboden (u.) 1 Abdeckplatte 330 mm tief	300	600	1628	HNA 0 2 6 A 7 2		
	Hochschrank 1 Tür 1 Glasfachboden (o.) 2 Metallschubkästen mit Einzugsdämpfung 1 Tür 1 Glasfachboden (u.) 1 Abdeckplatte 330 mm tief	300 300	300 400	1628 1628	HNA 0 4 3 A 7 1 HNA 0 4 4 A 7 1	L/R L/R	
	Hochschrank 2 Türen 1 Glasfachboden (o.) 2 Metallschubkästen mit Einzugsdämpfung 2 Türen 1 Glasfachboden (u.) 1 Abdeckplatte 330 mm tief	300	600	1628	HNA 0 4 6 A 7 1		
	Hochschrank 1 Tür 2 Glasfachböden (o.) 1 Metallschubkasten mit Einzugsdämpfung 1 Tür 1 Glasfachboden (u.) 1 Abdeckplatte 330 mm tief	300 300	300 400	1628 1628	HNA 0 5 3 A 7 M HNA 0 5 4 A 7 M	L/R L/R	
	Hochschrank 2 Türen 2 Glasfachböden (o.) 1 Metallschubkasten mit Einzugsdämpfung 2 Türen 1 Glasfachboden (u.) 1 Abdeckplatte 330 mm tief	300	600	1628	HNA 0 5 6 A 7 M		
	Hochschrank 1 Glasrahmentür mit Rauchglas in Anthrazit 2 Glasfachböden (o.) 1 Metallschubkasten mit Einzugsdämpfung 1 Tür 1 Glasfachboden (u.) 1 Abdeckplatte 330 mm tief	300	300	1628	HNA 0 5 3 2 2 E	L/R	

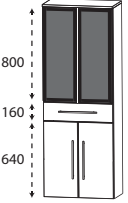
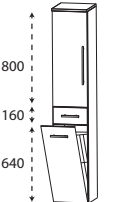
Passendes Zubehör finden Sie im separaten Register!

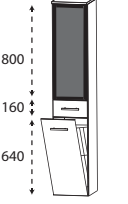
Programm 033 - Typenliste

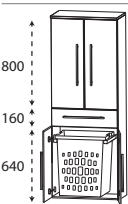
		Tiefe in mm	Breite in mm	Höhe in mm	Artikelnummer	Anschlag	Aufpreis Hoch- glanz Korpus
Tiefenangabe entspricht der Korpus-tiefe							
Hochschränke							
	Hochschrank 2 Glasrahmentüren mit Rauchglas in Anthrazit 2 Glasfachböden (o.) 1 Metallschubkasten mit Einzugsdämpfung 2 Türen 1 Glasfachboden (u.) 1 Abdeckplatte 330 mm tief	300	600	1628	H N A 0 5 6 2 2 E		
	Hochschrank mit Wäschekippe 1 Tür 2 Glasfachböden 1 Metallschubkasten mit Einzugsdämpfung 1 Wäschekippe mit Drahtkorb 1 Abdeckplatte 330 mm tief Volumen Wäschekippe: 25 Liter Volumen Wäschekippe: 35 Liter	300	300	1628	H N A 0 5 3 A 7 W	L/R	
	Hochschrank mit Wäschekippe 2 Türen 2 Glasfachböden 1 Metallschubkasten mit Einzugsdämpfung 1 Wäschekippe mit Drahtkorb 1 Abdeckplatte 330 mm tief Volumen Wäschekippe: 55 Liter	300	600	1628	H N A 0 5 6 A 7 W		
	Hochschrank mit Wäschekippe 1 Glasrahmentür mit Rauchglas in Anthrazit 2 Glasfachböden 1 Metallschubkasten mit Einzugsdämpfung 1 Wäschekippe mit Drahtkorb Volumen Wäschekippe: 25 Liter 1 Abdeckplatte 330 mm tief	300	300	1628	H N A 0 5 3 2 2 W	L/R	
	Hochschrank mit Wäschekippe 2 Glasrahmentüren mit Rauchglas in Anthrazit 2 Glasfachböden 1 Metallschubkasten mit Einzugsdämpfung 1 Wäschekippe mit Drahtkorb Volumen Wäschekippe: 55 Liter 1 Abdeckplatte 330 mm tief	300	600	1628	H N A 0 5 6 2 2 W		
	Hochschrank mit Wäscheauszug 2 Türen 2 Glasfachböden (o.) 1 Metallschubkasten mit Einzugsdämpfung 2 Türen 1 Wäscheauszug mit Kunststoffkorb 1 Abdeckplatte 330 mm tief Volumen Wäscheauszug: 40 Liter	300	600	1628	H N A 0 5 6 A 1 W		

Passendes Zubehör finden Sie im separaten Register!

Programm 033 - Typenliste

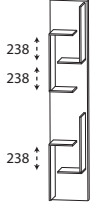
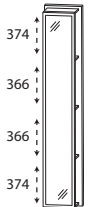
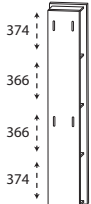
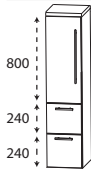
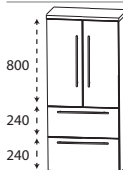
Tiefenangabe entspricht der Korpusstärke		Tiefe in mm	Breite in mm	Höhe in mm	Artikelnummer	Anschlag	Aufpreis Hoch- glanz Korpus
Hochschrank-Regale							
	Hochschrank-Regal mit offener Ablage in Korpusdekor	150	300	1600	RG 1 0 3 0 0 1		
	Hochschrank-Regal mit Spiegelfläche 4 Ablagefächer in Korpusdekor	150	300	1600	RG 1 0 3 0 0 2		
	Hochschrank-Regal 4 Funktionshaken 4 Ablagefächer in Korpusdekor	150	300	1600	RG 1 0 3 0 0 3		
Mittelschränke							
	Mittelschrank 1 Tür 2 Glasfachböden (o.) 2 Metallauszüge mit Einzugsdämpfung 1 Abdeckplatte 330 mm tief	300	300	1308	MNA 8 7 3 A 7	L/R	
		300	400	1308	MNA 8 7 4 A 7	L/R	
	Mittelschrank 2 Türen 2 Glasfachböden (o.) 2 Metallauszüge mit Einzugsdämpfung 1 Abdeckplatte 330 mm tief	300	600	1308	MNA 8 7 6 A 7		

Passendes Zubehör finden Sie im separaten Register!

Programm 033 - Typenliste

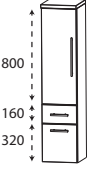
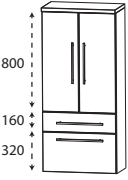
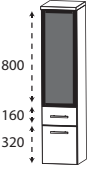
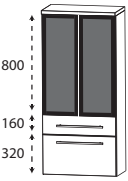
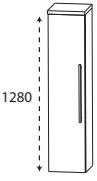
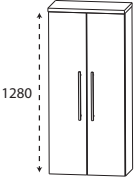
	Tiefe in mm	Breite in mm	Höhe in mm	Artikelnummer	Anschlag	Aufpreis Hoch- glanz Korpus	
Tiefenangabe entspricht der Korпустiefe							
Mittelschränke							
				M N A 8 8 3 A 7 M	L/R		
	300	300	1308				
	300	400	1308	M N A 8 8 4 A 7 M	L/R		
	300	600	1308	M N A 8 8 6 A 7 M			
	300	300	1308	M N A 8 8 3 2 2 E	L/R		
	300	600	1308	M N A 8 8 6 2 2 E			
	300	300	1308	M N A 8 1 3 A 7	L/R		
	300	400	1308	M N A 8 1 4 A 7	L/R		
	Maßvariabel: Bitte die Korпустiefe angeben.	150-299	300	1308	M V A 8 1 3 0	L/R	
	Ablageplatte wird der Schranktiefe angepasst.	150-299	400	1308	M V A 8 1 4 0	L/R	
	300	600	1308	M N A 8 1 6 A 7			
	150-299	600	1308	M V A 8 1 6 0			

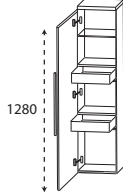
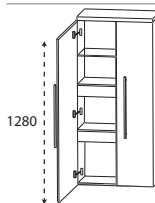
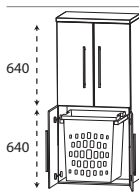
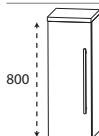
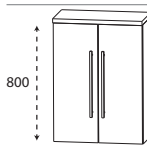

Passendes Zubehör finden Sie im separaten Register!

Programm 033 - Typenliste

Tiefenangabe entspricht der Korpus-tiefe		Tiefe in mm	Breite in mm	Höhe in mm	Artikelnummer	Anschlag	Aufpreis Hochglanz Korpus
Mittelschränke							
	Mittelschrank mit Innenschubkästen 1 Tür 2 Metall-Innenschubkästen mit Einzugsdämpfung 1 Glasfachboden 1 Abdeckplatte 330 mm tief	300	300	1308	M N A 8 4 3 A 7	L/R	
		300	400	1308	M N A 8 4 4 A 7	L/R	
	Mittelschrank mit Innenschubkästen 2 Türen 2 durchgängige Metall-Innenschubkästen mit Einzugsdämpfung 1 durchgängiger Glasfachboden 1 Abdeckplatte 330 mm tief	300	600	1308	M N A 8 4 6 A 7		
	Mittelschrank mit Wäscheauszug 2 Türen 1 Glasfachboden (o.) 2 Türen 1 Wäscheauszug mit Kunststoffkorb Volumen Wäscheauszug: 40 Liter 1 Abdeckplatte 330 mm tief	300	600	1308	M N A 8 3 6 A 1 W		
Highboards							
	Highboard 1 Tür 2 Glasfachböden 1 Abdeckplatte 330 mm tief	300	300	828	H B A 5 1 3 A 7	L/R	
		300	400	828	H B A 5 1 4 A 7	L/R	
	Maßvariabel: Bitte die Korpus-tiefe angeben. Ablageplatte wird der Schranktiefe angepasst.	150-299	300	828	H B V A 5 1 3	L/R	
		150-299	400	828	H B V A 5 1 4	L/R	
	Highboard 2 Türen 2 Glasfachböden 1 Abdeckplatte 330 mm tief	300	600	828	H B A 5 1 6 A 7		
Maßvariabel: Bitte die Korpus-tiefe angeben. Ablageplatte wird der Schranktiefe angepasst.	150-299	600	828	H B V A 5 1 6			

Passendes Zubehör finden Sie im separaten Register!

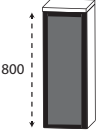
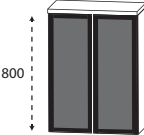
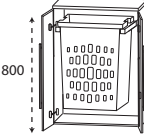
Programm 033 - Typenliste

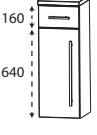
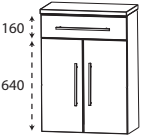
Tiefenangabe entspricht der Korpus-tiefe		Tiefe in mm	Breite in mm	Höhe in mm	Artikelnummer	Anschlag	Aufpreis Hochglanz Korpus
	Highboard 1 Glasrahmentür mit Rauchglas in Anthrazit 2 Glasfachböden 1 Abdeckplatte 330 mm tief Maßvariabel: Bitte die Korpus-tiefe angeben. Ablageplatte wird der Schranktiefe angepasst.	300	300	828	H B A 5 1 3 2 2 E	L/R	
		150-299	300	828	H B V 5 1 3 2	L/R	
	Highboard 2 Glasrahmentüren mit Rauchglas in Anthrazit 2 Glasfachböden 1 Abdeckplatte 330 mm tief Maßvariabel: Bitte die Korpus-tiefe angeben. Ablageplatte wird der Schranktiefe angepasst.	300	600	828	H B A 5 1 6 2 2 E		
		150-299	600	828	H B V 5 1 6 2		
	Highboard mit Wäscheauszug 2 Türen 1 Wäscheauszug mit Kunststoffkorb 1 Abdeckplatte 330 mm tief Volumen Wäscheauszug: 40 Liter	300	600	828	H B A 5 1 6 A 1 W		
	Highboard 1 Metallschubkasten mit Einzugsdämpfung 2 Metallauszüge mit Einzugsdämpfung 1 Abdeckplatte 330 mm tief	300	300	828	H B A 5 6 3 A 7 M		
		300	400	828	H B A 5 6 4 A 7 M		
		300	600	828	H B A 5 6 6 A 7 M		
	Highboard 1 Metallschubkasten mit Einzugsdämpfung 1 Tür 1 Glasfachboden 1 Abdeckplatte 330 mm tief	300	300	828	H B A 5 5 3 A 7 M	L/R	
		300	400	828	H B A 5 5 4 A 7 M	L/R	
	Highboard 1 Metallschubkasten mit Einzugsdämpfung 2 Türen 1 Glasfachboden 1 Abdeckplatte 330 mm tief	300	600	828	H B A 5 5 6 A 7 M		





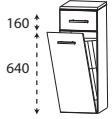
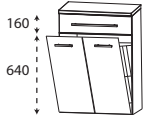
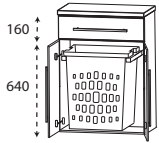
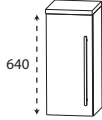
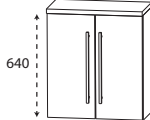
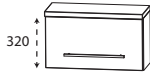

Passendes Zubehör finden Sie im separaten Register!

Programm 033 - Typenliste

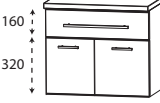
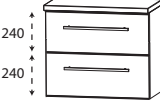
Tiefenangabe entspricht der Korpus-tiefe		Tiefe in mm	Breite in mm	Höhe in mm	Artikelnummer	Anschlag	Aufpreis Hochglanz Korpus
Highboards							
 <p>160 640</p>	Highboard mit Wäschekippe 1 Metallschubkasten mit Einzugsdämpfung 1 Wäschekippe mit Drahtkorb 1 Abdeckplatte 330 mm tief Volumen Wäschekippe: 25 Liter	300	300	828	H B A 5 5 3 A 7 W		
	Volumen Wäschekippe: 35 Liter	300	400	828	H B A 5 5 4 A 7 W		
 <p>160 640</p>	Highboard mit Wäschekippe 1 Metallschubkasten mit Einzugsdämpfung 1 Wäschekippe mit Drahtkorb 1 Abdeckplatte 330 mm tief Volumen Wäschekippe: 55 Liter	300	600	828	H B A 5 5 6 A 7 W		
 <p>160 640</p>	Highboard mit Wäscheauszug 1 Metallschubkasten mit Einzugsdämpfung 2 Türen 1 Wäscheauszug mit Kunststoffkorb 1 Abdeckplatte 325 mm tief Volumen Wäscheauszug: 40 Liter	300	600	828	H B A 5 5 6 A 1 W		
Oberschränke							
 <p>640</p>	Oberschrank 1 Tür 1 Glasfachboden 1 Abdeckplatte 180 mm tief	150	300	668	O G A 4 1 3 A 7	L/R	
		150	400	668	O G A 4 1 4 A 7	L/R	
	Maßvariabel: Bitte die Korpus-tiefe angeben.	151-300	300	668	O V A 4 1 3 0	L/R	
	Ablageplatte wird der Schranktiefe angepasst.	151-300	400	668	O V A 4 1 4 0	L/R	
 <p>640</p>	Oberschrank 2 Türen 1 Glasfachboden 1 Abdeckplatte 180 mm tief	150	600	668	O G A 4 1 6 A 7		
Maßvariabel: Bitte die Korpus-tiefe angeben.	151-300	600	668	O V A 4 1 6 0			
 <p>320</p>	Oberschrank 1 Klapptür 1 Abdeckplatte 260 mm tief	230	600	348	O M A 2 1 6 A 7 K		

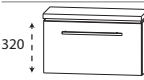

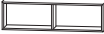
Passendes Zubehör finden Sie im separaten Register!

Programm 033 - Typenliste

Tiefenangabe entspricht der Korpusstärke		Tiefe in mm	Breite in mm	Höhe in mm	Artikelnummer	Anschlag	Aufpreis Hoch- glanz Korpus
Unterschranke							
 <p>160 320</p>	Unterschrank 1 Metallschubkasten mit Einzugsdämpfung 1 Tür 1 Abdeckplatte 330 mm tief	300	300	508	UNA 3 2 3 A 7 M	L/R	
		300	400	508	UNA 3 2 4 A 7 M	L/R	
 <p>160 320</p>	Unterschrank 1 Metallschubkasten mit Einzugsdämpfung 2 Türen 1 Abdeckplatte 330 mm tief	300	600	508	UNA 3 2 6 A 7 M		
 <p>240 480</p>	Unterschrank 2 Auszüge mit Einzugsdämpfung 1 Abdeckplatte 330 mm tief	300	300	508	UNA 3 6 3 A 7		
		300	400	508	UNA 3 6 4 A 7		
		300	600	508	UNA 3 6 6 A 7		
 <p>160 320</p>	Unterschrank 1 Metallschubkasten mit Einzugsdämpfung 1 Metallauszug mit Einzugsdämpfung 1 Abdeckplatte 330 mm tief	300	300	508	UNA 3 4 3 A 7 M		
		300	400	508	UNA 3 4 4 A 7 M		
		300	600	508	UNA 3 4 6 A 7 M		
 <p>320</p>	Unterschrank 1 Klapptür 1 Abdeckplatte 260 mm tief	230	600	348	UMA 2 1 6 A 7 K		
Regale							
	Funktionsregal Ecken auf Gehrung geschnitten senkrechte oder waagerechte Montage möglich Bitte Farbvariante angeben: Nr. 501 weiß matt lackiert Nr. 547 schwarz matt lackiert	150	300	160	RGL 1 1 3 0 0 1		
	Funktionsregal Ecken auf Gehrung geschnitten senkrechte oder waagerechte Montage möglich Bitte Farbvariante angeben: Nr. 501 weiß matt lackiert Nr. 547 schwarz matt lackiert	150	600	160	RGL 1 1 6 0 0 2		
	Funktionsregal Ecken auf Gehrung geschnitten senkrechte oder waagerechte Montage möglich Bitte Farbvariante angeben: Nr. 501 weiß matt lackiert Nr. 547 schwarz matt lackiert	150	900	160	RGL 1 1 9 0 0 3		

Passendes Zubehör finden Sie im separaten Register!

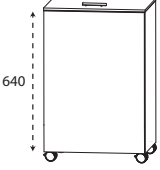
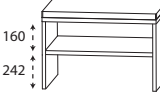
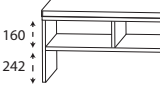
Programm 033 - Typenliste

	Tiefe in mm	Breite in mm	Höhe in mm	Artikelnummer	Anschlag	Aufpreis Hoch- glanz Korpus
<p>Tiefenangabe entspricht der Korpus-tiefe</p> <h2>Wäscherolli</h2>  <p>Wäscherolli 1 Klappdeckel, inkl. Dämpfung 1 herausnehmbarer Wäschesack, waschbar 4 Rollen (2 feststellbar) Farbvariante entspricht der Korpusfarbe Höhenangabe inkl. Rollen (100 mm)</p>	470	470	756	WRS 4 0 4 7		
<h2>Sitzbänke</h2>  <p>Sitzbank 1 Ablagefach 1 Sitzkissen aus Kunstleder Farbvariante entspricht der Korpusfarbe</p> <p>Sitzkissen in creme-weiß Sitzkissen in schwarz</p>	450	600	508	SET BANK 6 W		
 <p>Sitzbank 2 Ablagefächer 1 Sitzkissen aus Kunstleder Farbvariante entspricht der Korpusfarbe</p> <p>Sitzkissen in creme-weiß Sitzkissen in schwarz</p>	450	900	508	SET BANK 9 W		
<h2>Glas - Ablageboarde</h2>  <p>Glas - Ablageboard inkl. Metallhalter</p> <p>400 mm breit inkl. 2 Metallhalter</p> <p>600 mm breit inkl. 2 Metallhalter</p> <p>900 mm breit inkl. 3 Metallhalter</p> <p>1200 mm breit inkl. 3 Metallhalter</p> <p>1400 mm breit inkl. 4 Metallhalter</p>	130	400	8	ABG 1 3 4 0 0 8		
				ABG 1 3 6 0 0 8		
				ABG 1 3 9 0 0 8		
				ABG 1 3 1 2 0 8		
				ABG 1 3 1 4 0 8		

Passendes Zubehör finden Sie im separaten Register!

Programm 033 - Typenliste

Tiefenangabe entspricht der Korpus-tiefe	Tiefe in mm	Breite in mm	Höhe in mm	Artikelnummer	Anschlag	Aufpreis Hoch- glanz Korpus
						
Steckboard rundum mit ABS-Dickkante inkl. Steckboardträger						
300 mm breit inkl. 2 Steckboardträger	150	300	28	S B G 6 0 3 0		
400 mm breit inkl. 2 Steckboardträger	150	400	28	S B G 6 0 4 0		
600 mm breit inkl. 2 Steckboardträger	150	600	28	S B G 6 0 6 0		
900 mm breit inkl. 3 Steckboardträger	150	900	28	S B G 6 0 9 0		
1200 mm breit inkl. 3 Steckboardträger	150	1200	28	S B G 6 0 1 2		
1400 mm breit inkl. 3 Steckboardträger	150	1400	28	S B G 6 0 1 4		

Passendes Zubehör finden Sie im separaten Register!

Programm 033 - Planungsbeispiele

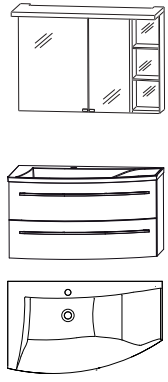
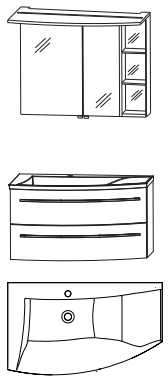
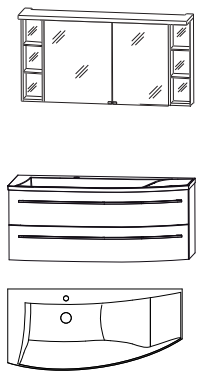
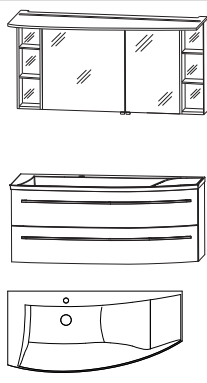
CRM-E190-2R			 <p style="text-align: right;">900 mm breit</p>
1	Spiegelschrank, 900 mm	S 2 A 4 3 9 R 2 6	
1	Waschtischunterschrank	W U A 3 6 9 0 0 9	
1	evermite Waschtisch, 900 mm	S W M 1 0 9 R 2 1	
		Summe	
CR G 8 2 9 0 2 R	SWG 109R 82 Glas Optiwhite anstatt evermite	Summe	
CR G 9 2 9 0 2 R	SWG 109R 92 Glas Optiwhite matt anstatt evermite	Summe	
		Aufpreis Hochglanz Korpus	
CRM-E190-4R			 <p style="text-align: right;">900 mm breit</p>
1	Spiegelschrank 900 mm	S 2 A 4 3 9 R 7 6	
1	Waschtischunterschrank	W U A 3 6 9 0 0 9	
1	evermite Waschtisch, 900 mm	S W M 1 0 9 R 2 1	
		Summe	
CR G 8 2 9 0 4 R	SWG 109R 82 Glas Optiwhite anstatt evermite	Summe	
CR G 9 2 9 0 4 R	SWG 109R 92 Glas Optiwhite matt anstatt evermite	Summe	
		Aufpreis Hochglanz Korpus	
CRM-E112-2R			 <p style="text-align: right;">1200 mm breit</p>
1	Spiegelschrank 1200 mm	S 2 A 4 3 1 2 2 6	
1	Waschtischunterschrank	W U A 3 6 1 2 0 9	
1	evermite Waschtisch, 1200 mm	S W M 1 1 2 R 2 1	
		Summe	
CR G 8 2 1 2 2 R	SWG 112R 82 Glas Optiwhite anstatt evermite	Summe	
CR G 9 2 1 2 2 R	SWG 112R 82 Glas Optiwhite matt anstatt evermite	Summe	
		Aufpreis Hochglanz Korpus	
CRM-E112-4R			 <p style="text-align: right;">1200 mm breit</p>
1	Spiegelschrank, 1200 mm	S 2 A 4 3 1 2 7 6	
1	Waschtischunterschrank	W U A 3 6 1 2 0 9	
1	evermite Waschtisch, 1200 mm	S W M 1 1 2 R 2 1	
		Summe	
CR G 8 2 1 2 4 R	SWG 112R 82 Glas Optiwhite anstatt evermite	Summe	
CR G 9 2 1 2 4 R	SWG 112R 92 Glas Optiwhite matt anstatt evermite	Summe	
		Aufpreis Hochglanz Korpus	

Programm 033 - Planungsbeispiele

CRM-E114-2R			
1	Spiegelschrank, 1400 mm	S 2 A 4 3 1 4 2 6	
1	Waschtischunterschrank	W U A 3 6 1 4 0 9	
1	evermite Waschtisch, 1400 mm	S W M 1 1 4 R 2 1	
			Summe
C R G 8 2 1 4 2 R	SWG 114R 82 Glas Optiwhite anstatt evermite		Summe
C R G 9 2 1 4 2 R	SWG 114R 92 Glas Optiwhite matt anstatt evermite		Summe
Aufpreis Hochglanz Korpus			

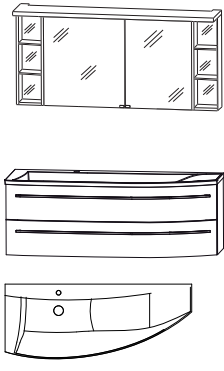

1400 mm breit

CRM-E114-4R			
1	Spiegelschrank, 1400 mm	S 2 A 4 3 1 4 7 6	
1	Waschtischunterschrank	W U A 3 6 1 4 0 9	
1	evermite Waschtisch, 1400 mm	S W M 1 1 4 R 2 1	
			Summe
C R G 8 2 1 4 4 R	SWG 114R 82 Glas Optiwhite anstatt evermite		Summe
C R G 9 2 1 4 4 R	SWG 114R 92 Glas Optiwhite matt anstatt evermite		Summe
Aufpreis Hochglanz Korpus			

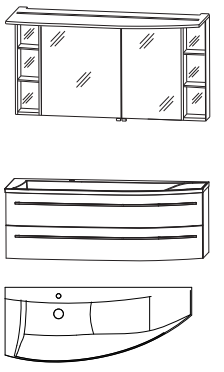

1400 mm breit

Programm 033 - Maßskizze

SWM 109L

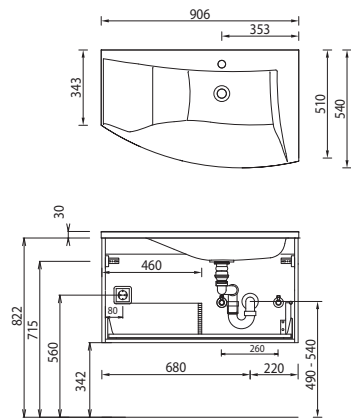

SWM 109R

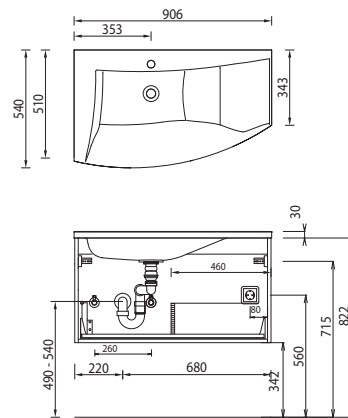

SWM 112L

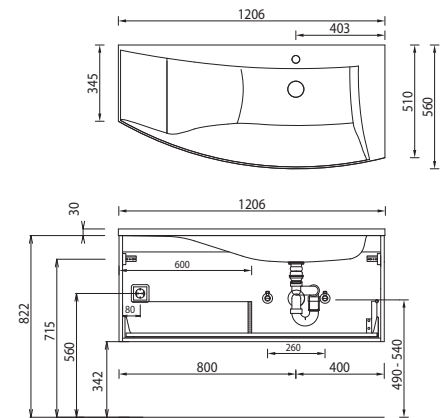

SWM 112R

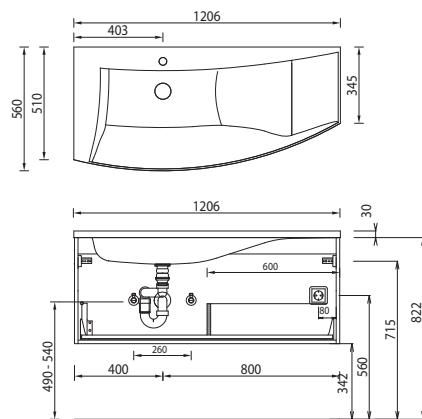

SWM 114L

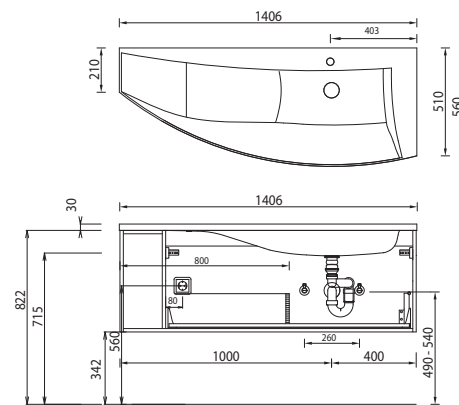

SWM 114R

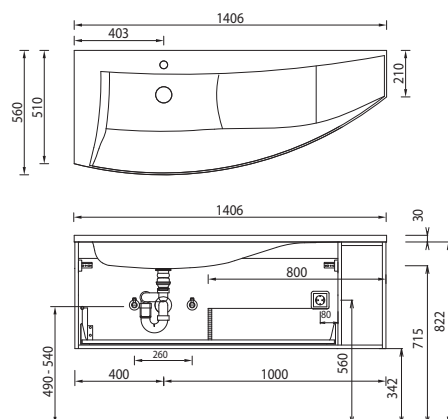

SWG 109L

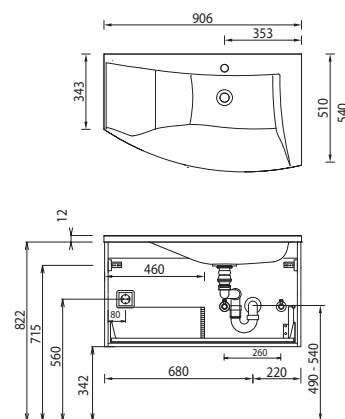

SWG 109R

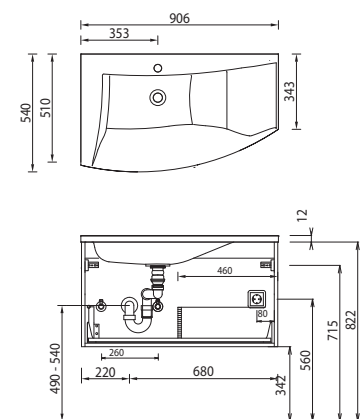

Waschtische ohne Befestigungskonsolen werden mit Silikon an der Wand und auf den Möbelseiten befestigt!

Evermite:

Die Temperatur des Gebrauchswassers darf 55° C nicht überschreiten. Haarfärbemittel müssen bei Kontakt mit der Oberfläche innerhalb weniger Sekunden entfernt werden, um Fleckenbildung zu vermeiden.

Toleranzen:

Die Maßtoleranzen (+/- 5mm) und Ebenheitstoleranzen (DIN 18202) unterliegen den üblichen materialspezifischen Toleranzen für Baustoffe, anlehnd an die DIN 18202.

Programm 033 - Maßskizze

SWG 112L

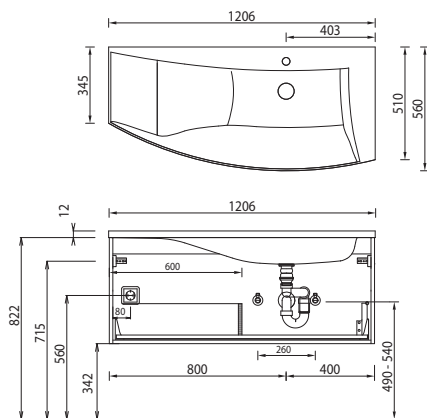

SWG 112R

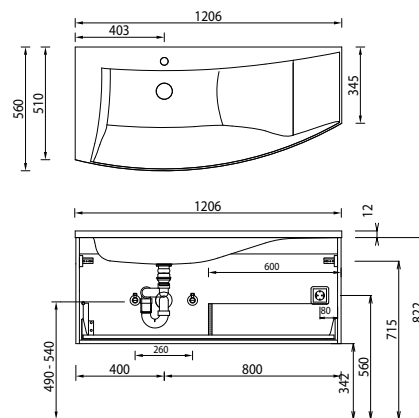

SWG 114L

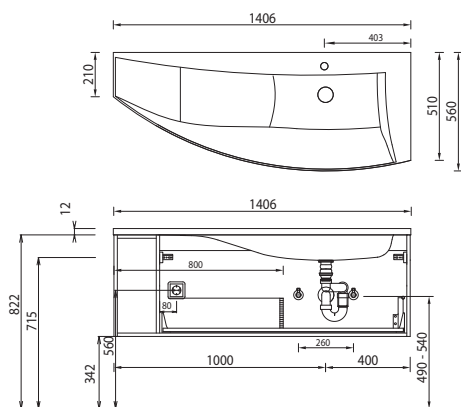

SWG 114R

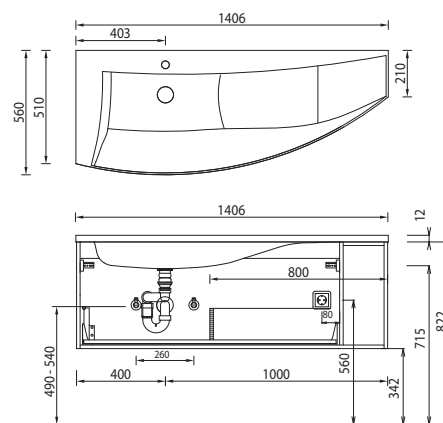

Elektroanschlüsse für Spiegelschränke

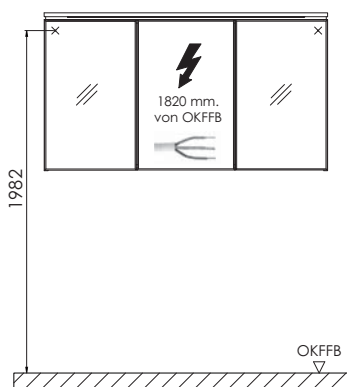

OKFFB=Oberkante Fertigfußboden

Waschtische ohne Befestigungskonsolen werden mit Silikon an der Wand und auf den Möbelseiten befestigt!

Evermite:

Die Temperatur des Gebrauchswassers darf 55° C nicht überschreiten. Haarfärbemittel müssen bei Kontakt mit der Oberfläche innerhalb weniger Sekunden entfernt werden, um Fleckenbildung zu vermeiden.

Toleranzen:

Die Maßtoleranzen (+/- 5mm) und Ebenheitstoleranzen (DIN 18202) unterliegen den üblichen materialspezifischen Toleranzen für Baustoffe, anlehnd an die DIN 18202.