

WoW!

Programm 046



Frontdekore



Nr. 722 Polarweiß hgl.



Nr. 686 Anthrazit hgl.



Nr. 784 Eiche hell
Nachbildung



Nr. 755 Hacienda Schwarz



Nr. 769 Hacienda Grau

Korpusdekore

* Hochglanz Korpus gegen Aufpreis

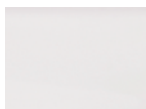

Nr. 101
Weiß

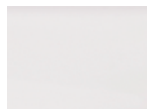

*Nr. 161
Weiß hgl.



*Nr. 121
Anthrazit hgl.



Nr. 155
Hacienda Schwarz



Nr. 169
Hacienda Grau



Nr. 184
Eiche hell
Nachbildung

Waschtischfarben

Mineralguss-Möbelwaschtische

Glas-Möbelwaschtische



Nr. 21
Weiß **evermite**
kratzunempfindlich
und pflegeleicht



Nr. 82
Optiwhite

Technik

Auszüge und Schubkästen

Nr. 554
Premium-Technik mit Dämpfung

Türen mit integriertem Dämpfungssystem





Griffvariante

Nr. 317 Stangengriff chrom

Alle Angaben unverbindlich und freibleibend. Fehler, Irrtümer und Änderungen vorbehalten.
2015/2016 - ID





Programm 046 - Typenliste

Ident Nummern - keine Preise

Tiefenangabe entspricht der Korpus-tiefe		Tiefe in mm	Breite in mm	Höhe in mm	Artikelnummer	Anschlag	Aufpreis Hochglanz Korpus
Spiegelschränke							
	2D-Spiegelschrank 3 Spiegeltüren auf Trägerplatte mit Facettenschliff 2 Mittelwände 3 Glasfachböden 1 Schalter-Steckdosen-Element 1 Gesimsboden mit LED-Beleuchtung 6,5 Watt / Converter 15 Watt Energieeffizienzklasse: A 1 Zwischenplatte inkl. Griffblöcke	150	1100	668	S 2 A 4 3 1 A 2 F		216 11
Mineralguss - Möbelwaschtische							
	Mineralguss Waschtisch, 1100 mm evermite Farbtön Weiß kombinierbar mit WUA 3811 1	500	1106	30	W M E J 1 1 0 2 1		150
Glas - Möbelwaschtische							
	Glas Waschtisch, 1100 mm Farbtön Optiwhite kombinierbar mit WUA 3811 1	500	1106	12	W G E J 1 1 0 8 2		191
Waschtischunterschränke							
	Waschtischunterschrank 1 Metallschubkasten mit Einzugsdämpfung 1 Metallauszug mit Einzugsdämpfung 1 Raumparsiphon	470	1100	480	W U A 3 8 1 1 1		248 10





Programm 046 - Typenliste

Ident Nummern - keine Preise

Tiefenangabe entspricht der Korpus-tiefe		Tiefe in mm	Breite in mm	Höhe in mm	Artikelnummer	Anschlag	Aufpreis Hochglanz Korpus	
	Hochschrank 1 Tür	300	300	1616	H N A 0 9 3 A	L/R	211	19
	2 Glasfachböden (o.) 1 Metallschubkasten mit Einzugsdämpfung 2 Metallauszüge mit Einzugsdämpfung 1 Abdeckplatte 330 mm tief	300	400	1616	H N A 0 9 4 A	L/R	231	20
	Hochschrank 2 Türen	300	600	1616	H N A 0 9 6 A		305	21
	2 Glasfachböden (o.) 1 Metallschubkasten mit Einzugsdämpfung 2 Metallauszüge mit Einzugsdämpfung 1 Abdeckplatte 330 mm tief							
	Hochschrank 1 Alu Rahmentür	300	300	1616	H N A 0 9 3 B	L/R	247	19
	2 Glasfachböden (o.) 2 Metallauszüge mit Einzugsdämpfung 1 Metallschubkasten mit Einzugsdämpfung 1 Abdeckplatte 330 mm tief							
	Hochschrank 2 Alu Rahmentüren	300	600	1616	H N A 0 9 6 B		377	21
	2 Glasfachböden (o.) 1 Metallschubkasten mit Einzugsdämpfung 2 Metallauszüge mit Einzugsdämpfung 1 Abdeckplatte 330 mm tief							
	Hochschrank 2 Türen	300	300	1616	H N A 0 3 3 A	L/R	140	19
	2 Glasfachböden (o.)	300	400	1616	H N A 0 3 4 A	L/R	156	20
	2 Glasfachböden (u.)							
	1 Abdeckplatte 330 mm tief							
	Maßvariabel: Bitte das Tiefenmaß mit angeben.	150-300	300	1616	H V A 0 3 3 0	L/R	174	19
Ablageplatte wird entsprechend der Schranktiefe angepasst.	150-300	400	1616	H V A 0 3 4 0	L/R	190	20	

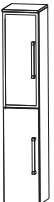



Programm 046 - Typenliste

Ident Nummern - keine Preise

Tiefenangabe entspricht der Korpus-tiefe		Tiefe in mm	Breite in mm	Höhe in mm	Artikelnummer	Anschlag	Aufpreis Hochglanz Korpus
	Hochschrank 4 Türen 2 Glasfachböden (o.) 2 Glasfachböden (u.) 1 Abdeckplatte 330 mm tief	300	600	1616	H N A 0 3 6 A		226 21
	Maßvariabel: Bitte das Tiefenmaß mit angeben. Ablageplatte wird entsprechend der Schranktiefe ange- passt.	150-300	600	1616	H V A 0 3 6 0		260 21
	Hochschrank 1 Alu Rahmentür 1 Tür 2 Glasfachböden (o.) 2 Glasfachböden (u.) 1 Abdeckplatte 330 mm tief	300	300	1616	H N A 0 3 3 B	L/R	176 19
	Maßvariabel: Bitte das Tiefenmaß mit angeben. Ablageplatte wird entsprechend der Schranktiefe ange- passt.	150-300	300	1616	H V A 0 3 3 1	L/R	210 19
	Hochschrank 2 Alu Rahmentüren 2 Türen 2 Glasfachböden (o.) 2 Glasfachböden (u.) 1 Abdeckplatte 330 mm tief	300	600	1616	H N A 0 3 6 B		298 21
	Maßvariabel: Bitte das Tiefenmaß mit angeben. Ablageplatte wird entsprechend der Schranktiefe ange- passt.	150-300	600	1616	H V A 0 3 6 1		332 21
	Hochschrank 1 Tür 2 Glasfachböden (o.) 1 Metallschubkasten mit Einzugsdämpfung 1 Tür 1 Glasfachboden (u.) 1 Abdeckplatte 330 mm tief	300	300	1616	H N A 0 5 3 A	L/R	166 19
		300	400	1616	H N A 0 5 4 A	L/R	183 20
	Hochschrank 2 Türen 2 Glasfachböden (o.) 1 Metallschubkasten mit Auszugsdämpfung 2 Türen 1 Glasfachboden (u.) 1 Abdeckplatte 330 mm tief	300	600	1616	H N A 0 5 6 A		247 21





Programm 046 - Typenliste

Ident Nummern - keine Preise

Tiefenangabe entspricht der Korpus-tiefe		Tiefe in mm	Breite in mm	Höhe in mm	Artikelnummer	Anschlag	Aufpreis Hochglanz Korpus
	Hochschrank 1 Alu Rahmentür 2 Glasfachböden (o.) 1 Metallschubkasten 1 Tür 1 Glasfachboden (u.) 1 Abdeckplatte 330 mm tief	300	300	1616	H N A 0 5 3 B	L/R	202 19
	Hochschrank 2 Alu Rahmentüren 2 Glasfachböden (o.) 1 Metallschubkasten 2 Türen 1 Glasfachboden (u.) 1 Abdeckplatte 330 mm tief	300	600	1616	H N A 0 5 6 B		319 21
	Hochschrank mit Wäschekippe 1 Tür 2 Glasfachböden 1 Metallschubkasten mit Einzugsdämpfung 1 Wäschekippe 1 Abdeckplatte 330 mm tief	300	300	1616	H N A 0 5 3 A	W L/R	180 19
		300	400	1616	H N A 0 5 4 A	W L/R	198 20
	Hochschrank mit Wäschekippe 2 Türen 2 Glasfachböden (o.) 1 Metallschubkasten mit Einzugsdämpfung 1 Wäschekippe 1 Abdeckplatte 330 mm tief	300	600	1616	H N A 0 5 6 A	W	270 21
	Hochschrank mit Wäschekippe 1 Alu Rahmentür 2 Glasfachböden (o.) 1 Metallschubkasten mit Einzugsdämpfung 1 Wäschekippe 1 Abdeckplatte 330 mm tief	300	300	1616	H N A 0 5 3 B	W L/R	216 19





Programm 046 - Typenliste

Ident Nummern - keine Preise

Tiefenangabe entspricht der Korpus-tiefe		Tiefe in mm	Breite in mm	Höhe in mm	Artikelnummer	Anschlag	Aufpreis Hochglanz Korpus
Hochschränke							
	Hochschrank mit Wäschekippe 2 Alu Rahmentüren 2 Glasfachböden (o.) 1 Metallschubkasten mit Einzugsdämpfung 1 Wäschekippe 1 Abdeckplatte 330 mm tief	300	600	1616	H N A 0 5 6 B W		342 21
Mittelschränke							
	Mittelschrank 1 Tür	300	300	1296	M N A 8 1 3 A	L/R	111 17
	4 Glasfachböden 1 Abdeckplatte 330 mm tief	300	400	1296	M N A 8 1 4 A	L/R	123 18
	Maßvariabel: Bitte das Tiefenmaß mit angeben.	150-300	300	1296	M V A 8 1 3 0	L/R	141 17
	Ablageplatte wird entsprechend der Schranktiefe ange- passt.	150-300	400	1296	M V A 8 1 4 0	L/R	153 18
	Mittelschrank 2 Türen	300	600	1296	M N A 8 1 6 A		173 18
	4 Glasfachböden 1 Abdeckplatte 330 mm tief	150-300	600	1296	M V A 8 1 6 0		203 18
	Mittelschrank mit Innenschubkästen 1 Tür	300	300	1296	M N A 8 4 3 A	L/R	161 17
	2 Metall-Innenschubkästen mit Einzugsdämpfung 1 Glasfachboden 1 Abdeckplatte 330 mm tief	300	400	1296	M N A 8 4 4 A	L/R	177 18

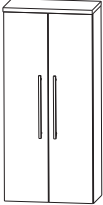
Programm 046 - Typenliste

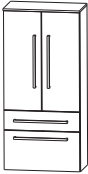
Ident Nummern - keine Preise

Tiefenangabe entspricht der Korpus-tiefe		Tiefe in mm	Breite in mm	Höhe in mm	Artikelnummer	Anschlag	Aufpreis Hochglanz Korpus
	Mittelschrank mit Innenschubkästen 2 Türen 2 Metall-Innenschubkästen mit Einzugsdämpfung 1 Glasfachboden 1 Abdeckplatte 330 mm tief	300	600	1296	M N A 8 4 6 A		235 18
	Mittelschrank 1 Tür 2 Glasfachböden (o.) 1 Metallauszug mit Einzugsdämpfung 1 Metallschubkasten mit Einzugsdämpfung 1 Abdeckplatte 330 mm tief	300	300	1296	M N A 8 8 3 A	L/R	170 17
		300	400	1296	M N A 8 8 4 A	L/R	186 18
	Mittelschrank 2 Türen 2 Glasfachböden (o.) 1 Metallauszug mit Einzugsdämpfung 1 Metallschubkasten mit Einzugsdämpfung 1 Abdeckplatte 330 mm tief	300	600	1296	M N A 8 8 6 A		248 18
	Mittelschrank 1 Alu Rahmentür 2 Glasfachböden (o.) 1 Metallauszug mit Einzugsdämpfung 1 Metallschubkasten mit Einzugsdämpfung 1 Abdeckplatte 330 mm tief	300	300	1296	M N A 8 8 3 B	L/R	206 17
	Mittelschrank 2 Alu Rahmentüren 2 Glasfachböden (o.) 1 Metallauszug 1 Metallschubkasten 1 Abdeckplatte 330 mm tief	300	600	1296	M N A 8 8 6 B		320 18





Programm 046 - Typenliste

Ident Nummern - keine Preise

Tiefenangabe entspricht der Korpus-tiefe		Tiefe in mm	Breite in mm	Höhe in mm	Artikelnummer	Anschlag	Aufpreis Hochglanz Korpus
Mittelschrank 1 Alu Rahmentür 4 Glasfachböden 1 Abdeckplatte 330 mm tief		300	300	1296	M N A 8 1 3 B	L/R	151 17
Maßvariabel: Bitte das Tiefenmaß mit angeben. Ablageplatte wird entsprechend der Schranktiefe ange- passt.		150-300	300	1296	M V A 8 1 3 1	L/R	181 17
Mittelschrank 2 Alu Rahmentüren 4 Glasfachböden 1 Abdeckplatte 330 mm tief		300	600	1296	M N A 8 1 6 B		253 18
Maßvariabel: Bitte das Tiefenmaß mit angeben. Ablageplatte wird entsprechend der Schranktiefe ange- passt.		150-300	600	1296	M V A 8 1 6 1		283 18
Highboards							
Highboard 1 Tür 2 Glasfachböden 1 Abdeckplatte 330 mm tief		300	300	816	H B A 5 1 3 A	L/R	78 12
		300	400	816	H B A 5 1 4 A	L/R	89 13
Maßvariabel: Bitte das Tiefenmaß mit angeben. Ablageplatte wird entsprechend der Schranktiefe ange- passt.		150-300	300	816	H B V A 5 1 3	L/R	97 12
		150-300	400	816	H B V A 5 1 4	L/R	111 13
Highboard 2 Türen 2 Glasfachböden 1 Abdeckplatte 330 mm tief		300	600	816	H B A 5 1 6 A		124 13
Maßvariabel: Bitte das Tiefenmaß mit angeben. Ablageplatte wird entsprechend der Schranktiefe ange- passt.		150-300	600	816	H B V A 5 1 6		149 13
Highboard 1 Alu Rahmentür 2 Glasfachböden 1 Abdeckplatte 330 mm tief		300	300	816	H B A 5 1 3 B	L/R	114 12
Maßvariabel: Bitte das Tiefenmaß mit angeben. Ablageplatte wird entsprechend der Schranktiefe ange- passt.		150-300	300	816	H B V A 5 1 3	1 L/R	133 12



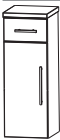

Programm 046 - Typenliste

Ident Nummern - keine Preise

Tiefenangabe entspricht der Korpus-tiefe		Tiefe in mm	Breite in mm	Höhe in mm	Artikelnummer	Anschlag	Aufpreis Hochglanz Korpus
	Highboard 2 Alu Rahmentüren 2 Glasfachböden 1 Abdeckplatte 330 mm tief	300	600	816	H B A 5 1 6 B		196 13
	Maßvariabel: Bitte das Tiefenmaß mit angeben. Ablageplatte wird entsprechend der Schranktiefe ange- passt.	150-300	600	816	H B V A 5 1 6	1	221 13
	Highboard 1 Metallschubkasten mit Einzugsdämpfung 2 Metallauszüge mit Einzugsdämpfung 1 Abdeckplatte 330 mm tief	300	300	816	H B A 5 6 3 A		170 12
		300	400	816	H B A 5 6 4 A		185 13
	Highboard 1 Metallschubkasten mit Einzugsdämpfung 2 Metallauszüge mit Einzugsdämpfung 1 Abdeckplatte 330 mm tief	300	600	816	H B A 5 6 6 A		224 13
	Highboard 1 Metallschubkasten mit Einzugsdämpfung	300	300	816	H B A 5 5 3 A	L/R	109 12
	1 Tür 1 Glasfachboden 1 Abdeckplatte 330 mm tief	300	400	816	H B A 5 5 4 A	L/R	123 13
	Highboard 1 Metallschubkasten mit Einzugsdämpfung 2 Türen 1 Glasfachboden 1 Abdeckplatte 330 mm tief	300	600	816	H B A 5 5 6 A		153 13
	Highboard mit Wäschekippe 1 Metallschubkasten mit Einzugsdämpfung	300	300	816	H B A 5 5 3 A	W	123 12
	1 Wäschekippe 1 Abdeckplatte 330 mm tief	300	400	816	H B A 5 5 4 A	W	138 13

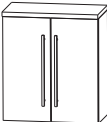
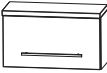

Programm 046 - Typenliste

Ident Nummern - keine Preise

Tiefenangabe entspricht der Korpustiefe		Tiefe in mm	Breite in mm	Höhe in mm	Artikelnummer	Anschlag	Aufpreis Hochglanz Korpus
Highboards							
	Highboard mit Wäschekippe 1 Metallschubkasten mit Einzugsdämpfung 1 Wäschekippe 1 Abdeckplatte 330 mm tief	300	600	816	H B A 5 5 6 A W		176 13
Oberschränke							
	Oberschrank 1 Tür 1 Glasfachboden 1 Abdeckplatte 180 mm tief	150	300	656	O G A 4 1 3 A	L/R	55 10
		150	400	656	O G A 4 1 4 A	L/R	65 11
	Maßvariabel: Bitte das Tiefenmaß mit angeben.	150-300	300	656	O V A 4 1 3 0	L/R	77 10
	Ablageplatte wird entsprechend der Schranktiefe angepasst.	150-300	400	656	O V A 4 1 4 0	L/R	87 11
	Oberschrank 2 Türen 1 Glasfachboden 1 Abdeckplatte 180 mm tief	150	600	656	O G A 4 1 6 A		95 11
	Maßvariabel: Bitte das Tiefenmaß mit angeben. Ablageplatte wird entsprechend der Schranktiefe angepasst.	150-300	600	656	O V A 4 1 6 0		117 11
	Oberschrank 1 Klapptür 1 Abdeckplatte 260 mm tief	230	600	336	O M A 2 1 6 A K		73 6
Unterschränke							
	Unterschrank 1 Metallschubkasten mit Einzugsdämpfung	300	300	496	U N A 3 2 3 A	L/R	85 8
	1 Tür 1 Abdeckplatte 330 mm tief	300	400	496	U N A 3 2 4 A	L/R	96 9



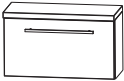
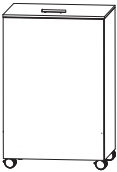

Programm 046 - Typenliste

Ident Nummern - keine Preise

Tiefenangabe entspricht der Korpus-tiefe		Tiefe in mm	Breite in mm	Höhe in mm	Artikelnummer	Anschlag	Aufpreis Hochglanz Korpus
Unterschränke							
	Unterschrank 1 Metallschubkasten mit Einzugsdämpfung 2 Türen 1 Abdeckplatte 330 mm tief	300	600	496	U N A 3 2 6 A		118 10
	Unterschrank 1 Metallschubkasten mit Einzugsdämpfung 1 Metallauszug mit Einzugsdämpfung 1 Abdeckplatte 330 mm tief	300 300	300 400	496 496	U N A 3 4 3 A U N A 3 4 4 A		112 8 124 9
	Unterschrank 1 Metallschubkasten mit Einzugsdämpfung 1 Metallauszug mit Einzugsdämpfung 1 Abdeckplatte 330 mm tief	300	600	496	U N A 3 4 6 A		160 10
	Unterschrank 1 Klapptür 1 Abdeckplatte 260 mm tief	230	600	336	U M A 2 1 6 A K		73 6
Wäscherolli							
	Wäscherolli 1 Klappdeckel, inkl. Dämpfung 1 herausnehmbarer Wäschesack, waschbar 4 Rollen (2 feststellbar) Farbvariante entspricht der Korpusfarbe Höhenangabe inkl. Rollen (100 mm)	470	470	756	W R S 4 0 4 7		96 16

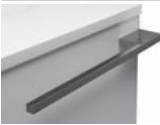





Programm 046 - Typenliste

Ident Nummern - keine Preise

Tiefenangabe entspricht der Korpus­tiefe	Tiefe in mm	Breite in mm	Höhe in mm	Artikelnummer	Anschlag	Aufpreis Hochglanz Korpus
Steckboarde						
						
Steckboard 300 mm, rundum mit ABS-Dickkante	150	300	28	S B G 6 0 3 0	12	1
Steckboard 400 mm, rundum mit ABS-Dickkante	150	400	28	S B G 6 0 4 0	14	1
Steckboard 600 mm, rundum mit ABS-Dickkante	150	600	28	S B G 6 0 6 0	19	2
Farbvariante entspricht dem Korpusdekor						
Zubehör						
	60	390		P Z 1 1 2 4 1	11	
Handtuchhalter chrom glänzend nach vorne geöffnet zur Montage am Korpus Korpustiefe beachten!						
		150	150	P Z 1 2 3 3	8	
Kosmetikspiegel 2-fache Vergrößerung Saugnapf und Schraubenbefestigung Metallhalter verchromt						
		860		P Z 1 0 6 3 9 0	25	
LED-Waschplatzbeleuchtung 3,9 Watt Energieeffizienzklasse: A 1 Schalterelement zur Montage hinter dem Spiegelschrank						
				P Z 1 0 5 7	22	
Touch LED-Dimmer für die LED-Spiegelschränke und Aufsatzleuchten						
				P Z 1 2 2 5 3 0 P Z 1 2 2 5 4 0	10 11	
Schubkastenset für Metallschubkästen (M) Bestehend aus: - 1 alufarbiger Kunststoffeinsatz - 2 alufarbige Fachteiler, verstellbar für 30 cm breite Schränke für 40 cm breite Schränke						

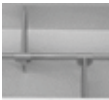
Programm 046 - Typenliste

Ident Nummern - keine Preise

Tiefenangabe entspricht der Korpus-tiefe		Tiefe in mm	Breite in mm	Höhe in mm	Artikelnummer				Anschlag	Aufpreis Hochglanz Korpus
Zubehör										
	Gestellfuß chrom für Waschtischunterschränke Schränke müssen aufgrund der Kippsicherung zusätzlich wandhängend montiert werden. Preis je Stück	460	40	342	P Z	1 1 2 2	1	28		
	Gestellfuß chrom für Ergänzungsschränke Schränke müssen aufgrund der Kippsicherung zusätzlich wandhängend montiert werden. Preis je Stück	290	40	342	P Z	1 1 2 3	1	27		
	Auszugseinteilung inkl. Befestigungsstange 2 Einteilungselemente - 300 mm Schrankbreite 3 Einteilungselemente - 400 mm Schrankbreite 4 Einteilungselemente - 600 mm Schrankbreite 5 Einteilungselemente - 1100 mm Schrankbreite				P Z	1 2 2 4 3 0		7		
					P Z	1 2 2 4 4 0		9		
					P Z	1 2 2 4 6 1		11		
					P Z	1 2 2 4 1 1		17		
	Stauraumbox ohne Befestigungsstange	150	246	150	P Z	1 2 3 6 E 1		10		
	Stauraumboxen inkl. Befestigungsstange 2 Boxen für 600 mm Schrankbreite 2 Boxen für 1100 mm Schrankbreite				P Z	1 2 3 6 6 0		23		
					P Z	1 2 3 6 1 1		25		
	Behälter transparent mit 1-facher Befestigungsmöglichkeit kombinierbar mit Befestigungsleisten - PZ 1237 L	84	84	65	P Z	1 2 3 7 B 1		4		
	Behälter transparent mit 2-facher Befestigungsmöglichkeit kombinierbar mit Befestigungsleisten - PZ 1237 L	168	84	65	P Z	1 2 3 7 B 2		5		

Programm 046 - Typenliste

Ident Nummern - keine Preise

Tiefenangabe entspricht der Korpustiefe

Zubehör

	Tiefe in mm	Breite in mm	Höhe in mm	Artikelnummer			Anschlag	Aufpreis Hochglanz Korpus
 <p>Behälter transparent mit 3-facher Befestigungsmöglichkeit</p> <p>kombinierbar mit Befestigungsleisten - PZ 1237 L</p>	251	84	65	P Z	1 2 3 7	B 3	5	
 <p>Positionierungsleiste weiß mit 1-facher Befestigungsmöglichkeit</p> <p>kombinierbar mit Aufbewahrungsboxen - PZ 1237 B</p>	27	83	9	P Z	1 2 3 7	L 1	3	
 <p>Positionierungsleiste weiß mit 2-facher Befestigungsmöglichkeit</p> <p>kombinierbar mit Aufbewahrungsboxen - PZ 1237 B</p>	27	167	9	P Z	1 2 3 7	L 2	3	
 <p>Positionierungsleiste weiß mit 3-facher Befestigungsmöglichkeit</p> <p>kombinierbar mit Aufbewahrungsboxen - PZ 1237 B</p>	27	250	9	P Z	1 2 3 7	L 3	4	
 <p>Positionierungsleiste weiß mit 6-facher Befestigungsmöglichkeit</p> <p>kombinierbar mit Aufbewahrungsboxen - PZ 1237 B</p>	27	504	9	P Z	1 2 3 7	L 6	5	

Programm 046 - Maßskizzen

WME J110 21

WGE J110 82

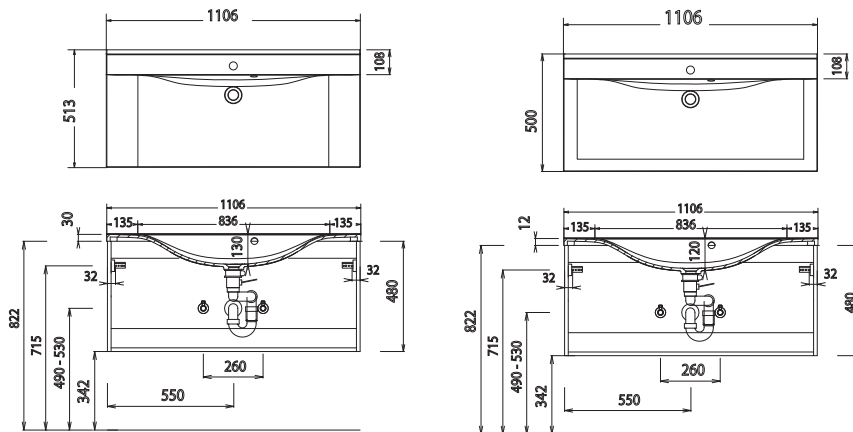

1 = Waschtisch Glas 2 = Waschtisch Mineralguss

Bei Waschtisanlagen mit Befestigungsschrauben müssen die Maße zum Bohren vor Ort, nach dem Auflegen des Waschtisches auf den Unterschrank, angezeichnet werden.

Waschtische ohne Befestigungskonsolen werden mit Silikon an der Wand und auf den Möbelseiten befestigt!

Mineralguss:

Die Temperatur des Gebrauchswassers darf 55° C nicht überschreiten. Haarfärbemittel müssen bei Kontakt mit der Oberfläche innerhalb weniger Sekunden entfernt werden, um Fleckenbildung zu vermeiden.

Toleranzen:

Die Maßtoleranzen (+/- 3mm) und Ebenheitstoleranzen (DIN 18202) unterliegen den üblichen materialspezifischen Toleranzen für Baustoffe, anlehnend an die DIN 18202.