

pelipal

MADE IN GERMANY

SERIE 6040



Front und Korpus frei kombinierbar
Griff: Siehe Detailbeschreibung

KORPUSQUALITÄT:

COMFORT N: Schubkasten mit Metallzarge und Softeinzug, Korpus mit 1,0 mm Kante, inkl. Türdämpfer, Abdeckkappe für Schrankaufhänger

FRONTQUALITÄT:

PG 1: Melaminharzbeschichtete Spanplatte mit ABS-Kante

PG 2: Lackierte PET-Folie auf MDF Trägermaterial verpresst mit ABS-Kante

Glas rückseitig lackiert auf Trägerplatte, mit Kunststoffkante in Glasoptik

Frontdekore PG 1

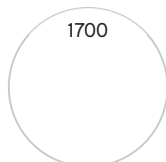

1700
Schneeweiß
Glanz



1702
Stahlgrau



1720
Eiche Ribbeck
quer Nachbildung



1722
Sangallo Grau
quer



1724
Sanremo
Eiche Terra quer
Nachbildung



1750
Oxid Hellgrau
quer



1751
Oxid Dunkelgrau
quer



1752
Oxid Ferro quer

Frontdekore PG 2:

Lacklaminat

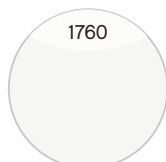

1760
Weiß Matt Select



1761
Weiß Hochglanz
Select

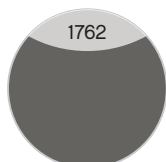

1762
Quarzgrau Matt
Select

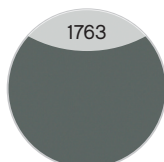

1763
Quarzgrau Hoch-
glanz Select

Glas

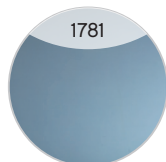

1781
Glas Metallic Matt

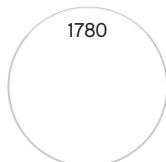

1780
Glas Weiß

Technische und konstruktive Änderungen der Produkte die dem Fortschritt dienen, sowie Irrtümer und Farbabweichungen vorbehalten.
Von der farblichen Wiedergabe der Prospekt- und Dekorabbildungen kann nicht auf die Originalfarbe und Ausführung geschlossen werden.
Ein durchgängiger Dekorverlauf zwischen einzelnen Frontteilen kann nicht gewährleistet werden.

Alle Leuchten/elektrischen Komponenten dürfen nur in Kombination mit Produkten des Kataloges betrieben werden!

Korpusdekore

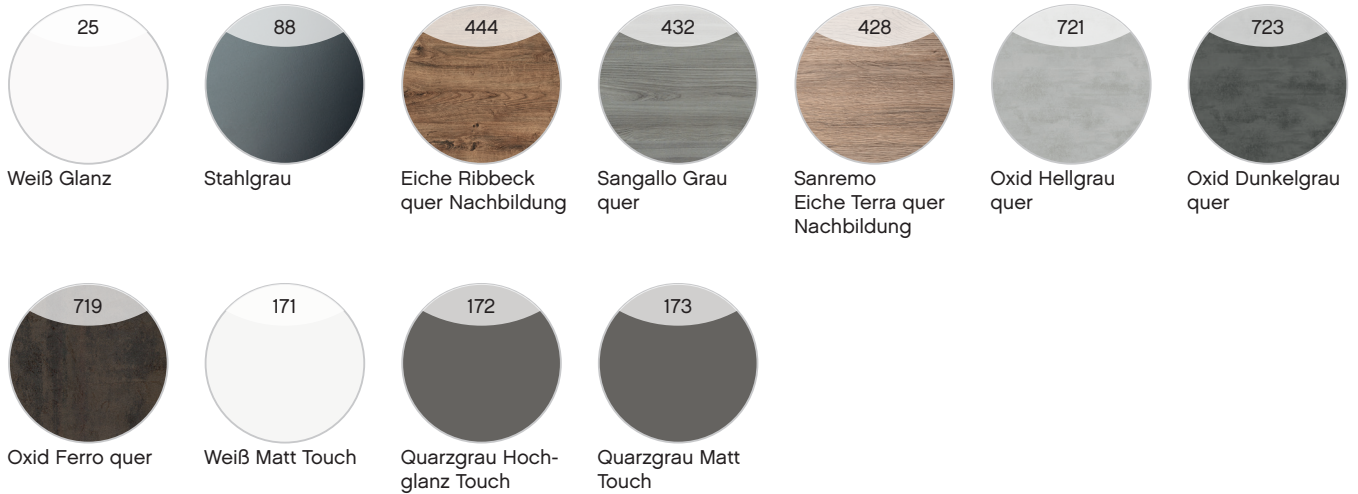

Keramikwaschtische



Hier bieten wir Ihnen eine große Auswahl an Formen und Größen von namhaften und bewährten Waschtisch-Herstellern an.

Mineralmarmor-Waschtische



Hier bieten wir Ihnen eine große Auswahl an Formen und Größen von namhaften und bewährten Waschtisch-Herstellern an.

Technische und konstruktive Änderungen der Produkte die dem Fortschritt dienen, sowie Irrtümer und Farbabweichungen vorbehalten. Von der farblichen Wiedergabe der Prospekt- und Dekorabbildungen kann nicht auf die Originalfarbe und Ausführung geschlossen werden. Ein durchgängiger Dekorverlauf zwischen einzelnen Frontteilen kann nicht gewährleistet werden.

Alle Leuchten/elektrischen Komponenten dürfen nur in Kombination mit Produkten des Kataloges betrieben werden!

Griffe



Griffleiste Alu matt

Aufgrund von unterschiedlichen Türausprägungen/-breiten sind die Griffgeometrien/-längen fix zugeordnet.

Technische und konstruktive Änderungen der Produkte die dem Fortschritt dienen, sowie Irrtümer und Farbabweichungen vorbehalten.
Von der farblichen Wiedergabe der Prospekt- und Dekorabbildungen kann nicht auf die Originalfarbe und Ausführung geschlossen werden.
Ein durchgängiger Dekorverlauf zwischen einzelnen Frontteilen kann nicht gewährleistet werden.

Alle Leuchten/elektrischen Komponenten dürfen nur in Kombination mit Produkten des Kataloges betrieben werden!

Produktfotos



Kombinationsbeispiele

Waschtisch 710 mm

1.1



| | | |
|--------------|---|---|
| SENE00173 | 0 | 0 |
| BME003S70001 | 0 | 0 |
| W01003S70 | 0 | 0 |

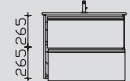

| | | |
|--|---|---|
| | 0 | 0 |
|--|---|---|

1.2

PG 1 PG 2

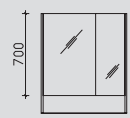

| | | |
|--------------|---|---|
| SENE00273 | 0 | 0 |
| BME003S70001 | 0 | 0 |
| W01003S70 | 0 | 0 |

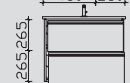

| | | |
|--|---|---|
| | 0 | 0 |
|--|---|---|

1.3

PG 1 PG 2

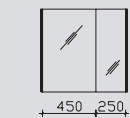

| | | |
|--------------|---|---|
| SEEE00173 | 0 | 0 |
| BME003S70001 | 0 | 0 |
| W01003S70 | 0 | 0 |

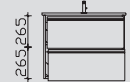

| | | |
|--|---|---|
| | 0 | 0 |
|--|---|---|

Waschtisch 1010 mm

2.1

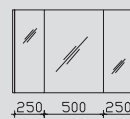

| | | |
|--------------|---|---|
| SENE00110 | 0 | 0 |
| BME003S10001 | 0 | 0 |
| W01003S10 | 0 | 0 |

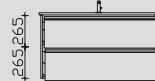

| | | |
|--|---|---|
| | 0 | 0 |
|--|---|---|

2.2

PG 1 PG 2

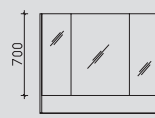

| | | |
|--------------|---|---|
| SENE00210 | 0 | 0 |
| BME003S10001 | 0 | 0 |
| W01003S10 | 0 | 0 |

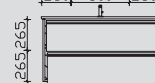

| | | |
|--|---|---|
| | 0 | 0 |
|--|---|---|

2.3

PG 1 PG 2



| | | |
|--------------|---|---|
| SEEE00110 | 0 | 0 |
| BME003S10001 | 0 | 0 |
| W01003S10 | 0 | 0 |

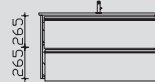

| | | |
|--|---|---|
| | 0 | 0 |
|--|---|---|

Hier bieten wir Ihnen eine große Auswahl an Formen und Größen von namhaften und bewährten Waschtisch-Herstellern an.

Kombinationsbeispiele

Waschtisch 1210 mm

Doppelwaschtisch 1210 mm

3.1

| | | |
|--------------|----------|----------|
| SENE00112 | 0 | 0 |
| BME003S12001 | 0 | 0 |
| W01003S12 | 0 | 0 |
| | 0 | 0 |

4.1

| | | |
|--------------|----------|----------|
| SDNE00112 | 0 | 0 |
| BMD003S12001 | 0 | 0 |
| W99003S12 | 0 | 0 |
| | 0 | 0 |

3.2 PG 1 PG 2

| | | |
|--------------|----------|----------|
| SENE00212 | 0 | 0 |
| BME003S12001 | 0 | 0 |
| W01003S12 | 0 | 0 |
| | 0 | 0 |

4.2 PG 1 PG 2

| | | |
|--------------|----------|----------|
| SDNE00212 | 0 | 0 |
| BMD003S12001 | 0 | 0 |
| W99003S12 | 0 | 0 |
| | 0 | 0 |

3.3 PG 1 PG 2

| | | |
|--------------|----------|----------|
| SEEE00112 | 0 | 0 |
| BME003S12001 | 0 | 0 |
| W01003S12 | 0 | 0 |
| | 0 | 0 |

4.3 PG 1 PG 2

| | | |
|--------------|----------|----------|
| SDEE00112 | 0 | 0 |
| BMD003S12001 | 0 | 0 |
| W99003S12 | 0 | 0 |
| | 0 | 0 |

Hier bieten wir Ihnen eine große Auswahl an Formen und Größen von namhaften und bewährten Waschtisch-Herstellern an.

Spiegelschrank-Übersicht

Abbildung

SENE001110



Spiegelschrank einfach verspiegelt

| | Breite in mm |
|-----------|--------------|
| SENE00173 | 732 |
| SENE00110 | 1032 |
| SENE00112 | 1232 |
| SDNE00112 | 1232 |

Abbildung

SEEE00110



Spiegelschrank einfach verspiegelt inkl. LED-Profil (rechts und links) und Schalter/Steckdose

| | Breite in mm |
|-----------|--------------|
| SEEE00173 | 732 |
| SEEE00110 | 1032 |
| SEEE00112 | 1232 |
| SDEE00112 | 1232 |

Abbildung

SENE00210



Spiegelschrank einfach verspiegelt und offenes Fach mit Ablageblech

| | Breite in mm |
|-----------|--------------|
| SENE00273 | 732 |
| SENE00210 | 1032 |
| SENE00212 | 1232 |
| SDNE00212 | 1232 |

Unterbau 710 mm

Mineralmarmor-Waschtisch

Weiß (01), mit Armaturbohrung und integriertem Überlauf



Schwarze Überlaufrosetten (ZDVROS02) optional im Zubehör bestellbar!

| Höhe | Breite | Tiefe | Bestell-Text | Anschlag | Korpusausführung | PG 1 | PG 2 | PG 3 |
|------|--------|-------|--------------|----------|------------------|------|------|------|
| 20 | 710 | 460 | BME013M71001 | | | - | | |

Keramikwaschtisch

Weiß Glanz (01), mit Armaturbohrung und integriertem Überlauf



Schwarze Überlaufrosetten (ZDVROS01) optional im Zubehör bestellbar!

| Höhe | Breite | Tiefe | Bestell-Text | Anschlag | Korpusausführung | PG 1 | PG 2 | PG 3 |
|------|--------|-------|--------------|----------|------------------|------|------|------|
| 15 | 710 | 465 | BME003S70001 | | | - | | |

Waschtischunterschrank

2 Auszüge, Kosmetikeinsatz im oberen Auszug, 2-teilig



| Höhe | Breite | Tiefe | Bestell-Text | Anschlag | Korpusausführung | PG 1 | PG 2 | PG 3 |
|------|--------|-------|--------------|----------|------------------|------|------|------|
| 540 | 683 | 450 | W01003S70 | | Comfort N | - | - | |

Waschtischunterschrank

inkl. LED-Profil (rechts und links) mit Bewegungssensor, 12V LED, LM LED, 4,7W, 630LM, 6300K
2 Auszüge, Kosmetikeinsatz im oberen Auszug, 2-teilig



| Höhe | Breite | Tiefe | Bestell-Text | Anschlag | Korpusausführung | PG 1 | PG 2 | PG 3 |
|------|--------|-------|--------------|----------|------------------|------|------|------|
| 540 | 683 | 450 | W02003S70 | | Comfort N | - | - | |

Überbau 732 mm



Spiegelschrank
2 Drehtüren, einfach verspiegelt, 4 Glaseinlegeböden
Anschlag von links: R L, Abb. zeigt links

Aufsatzleuchten optional bestellbar!

| Höhe | Breite | Tiefe | Bestell-Text | Anschlag | Korpuserausführung | PG 1 | PG 2 | PG 3 |
|------|--------|-------|--------------|----------|--------------------|------|------|------|
| 703 | 732 | 172 | SENE00173 | L/R | Comfort N | - | - | |

LED-Zusatzbeleuchtung
zur Waschtischbeleuchtung, 12V LED, LM LED, 3,2W
optional einsetzbar zu:
SENE00173



Nicht separat bestellbar!

| Höhe | Breite | Tiefe | Bestell-Text | Anschlag | Korpuserausführung | PG 1 | PG 2 | PG 3 |
|------|--------|-------|--------------|----------|--------------------|------|------|------|
| | 650 | | ZWP00265E | | | - | | |



Spiegelschrank
inkl. LED-Profil (rechts und links), jeweils 12V LED, LM LED, 6,5W, 810LM, 6300K
2 Drehtüren, 4 Glaseinlegeböden
Schalter/Steckdose
Anschlag von links: R L, Abb. zeigt links

Aufsatzleuchten optional bestellbar!

| Höhe | Breite | Tiefe | Bestell-Text | Anschlag | Korpuserausführung | PG 1 | PG 2 | PG 3 |
|------|--------|-------|--------------|----------|--------------------|------|------|------|
| 703 | 732 | 172 | SEEE00173 | L/R | Comfort N | - | - | |

LED-Zusatzbeleuchtung
zur Waschtischbeleuchtung
12V LED, LM LED, 3,2W
optional einsetzbar zu:
SEEE00173



Nicht separat bestellbar!

| Höhe | Breite | Tiefe | Bestell-Text | Anschlag | Korpuserausführung | PG 1 | PG 2 | PG 3 |
|------|--------|-------|--------------|----------|--------------------|------|------|------|
| | 650 | | ZWP00165E | | | - | | |

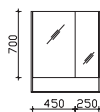

Spiegelschrank
2 Drehtüren, einfach verspiegelt, 4 Glaseinlegeböden, offenes Fach mit Ablageblech
Anschlag von links: R L, Abb. zeigt links

Aufsatzleuchten optional bestellbar!

| Höhe | Breite | Tiefe | Bestell-Text | Anschlag | Korpuserausführung | PG 1 | PG 2 | PG 3 |
|------|--------|-------|--------------|----------|--------------------|------|------|------|
| 853 | 732 | 170 | SENE00273 | L/R | Comfort N | - | - | |

Unterbau 1010 mm

Mineralmarmor-Waschtisch

Weiß (01), mit Armaturbohrung und integriertem Überlauf

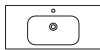

Schwarze Überlaufrosetten (ZDVROS02) optional im Zubehör bestellbar!

| Höhe | Breite | Tiefe | Bestell-Text | Anschlag | Korpusausführung | PG 1 | PG 2 | PG 3 |
|------|--------|-------|--------------|----------|------------------|------|------|------|
| 20 | 1010 | 460 | BME013M10101 | | | - | | |

Keramikwaschtisch

Weiß Glanz (01), mit Armaturbohrung und integriertem Überlauf

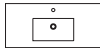

Schwarze Überlaufrosetten (ZDVROS01) optional im Zubehör bestellbar!

| Höhe | Breite | Tiefe | Bestell-Text | Anschlag | Korpusausführung | PG 1 | PG 2 | PG 3 |
|------|--------|-------|--------------|----------|------------------|------|------|------|
| 15 | 1010 | 465 | BME003S10001 | | | - | | |

Waschtischunterschrank

2 Auszüge, Kosmetikeinsatz im oberen Auszug, 2-teilig

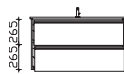

| Höhe | Breite | Tiefe | Bestell-Text | Anschlag | Korpusausführung | PG 1 | PG 2 | PG 3 |
|------|--------|-------|--------------|----------|------------------|------|------|------|
| 540 | 983 | 450 | W01003S10 | | Comfort N | - | - | |

Waschtischunterschrank

inkl. LED-Profil (rechts und links) mit Bewegungssensor, 12V LED, LM LED, 4,7W, 630LM, 6300K
2 Auszüge, Kosmetikeinsatz im oberen Auszug, 2-teilig



| Höhe | Breite | Tiefe | Bestell-Text | Anschlag | Korpusausführung | PG 1 | PG 2 | PG 3 |
|------|--------|-------|--------------|----------|------------------|------|------|------|
| 540 | 983 | 450 | W02003S10 | | Comfort N | - | - | |

Überbau 1032 mm

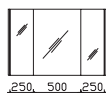

Spiegelschrank
3 Drehtüren, einfach verspiegelt, 6 Glaseinlegeböden
Anschlag von links: R L L

Aufsatzleuchten optional bestellbar!

| Höhe | Breite | Tiefe | Bestell-Text | Anschlag | Korpuserausführung | PG 1 | PG 2 | PG 3 |
|------|--------|-------|--------------|----------|--------------------|------|------|------|
| 703 | 1032 | 172 | SENE00110 | | Comfort N | - | - | |

LED-Zusatzbeleuchtung
zur Waschtischbeleuchtung, 12V LED, LM LED, 3,2W
optional einsetzbar zu:
SENE00110



Nicht separat bestellbar!

| Höhe | Breite | Tiefe | Bestell-Text | Anschlag | Korpuserausführung | PG 1 | PG 2 | PG 3 |
|------|--------|-------|--------------|----------|--------------------|------|------|------|
| | 650 | | ZWP00265E | | | - | | |



Spiegelschrank
inkl. LED-Profil (rechts und links), jeweils 12V LED, LM LED, 6,5W, 810LM, 6300K
3 Drehtüren, einfach verspiegelt, 6 Glaseinlegeböden
Schalter/Steckdose
Anschlag von links: R L L

Aufsatzleuchten optional bestellbar!

| Höhe | Breite | Tiefe | Bestell-Text | Anschlag | Korpuserausführung | PG 1 | PG 2 | PG 3 |
|------|--------|-------|--------------|----------|--------------------|------|------|------|
| 703 | 1032 | 172 | SEEE00110 | | Comfort N | - | - | |

LED-Zusatzbeleuchtung
zur Waschtischbeleuchtung
12V LED, LM LED, 3,2W
optional einsetzbar zu:
SEEE00110



Nicht separat bestellbar!

| Höhe | Breite | Tiefe | Bestell-Text | Anschlag | Korpuserausführung | PG 1 | PG 2 | PG 3 |
|------|--------|-------|--------------|----------|--------------------|------|------|------|
| | 650 | | ZWP00165E | | | - | | |

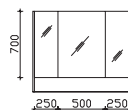

Spiegelschrank
3 Drehtüren, einfach verspiegelt, 6 Glaseinlegeböden, offenes Fach mit Ablageblech
Anschlag von links: R L L

Aufsatzleuchten optional bestellbar!

| Höhe | Breite | Tiefe | Bestell-Text | Anschlag | Korpuserausführung | PG 1 | PG 2 | PG 3 |
|------|--------|-------|--------------|----------|--------------------|------|------|------|
| 853 | 1032 | 170 | SENE00210 | | Comfort N | - | - | |

Unterbau 1210 mm

Mineralmarmor-Waschtisch

Weiß (01), mit Armaturbohrung und integriertem Überlauf

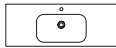

Schwarze Überlaufrosetten (ZDVROS02) optional im Zubehör bestellbar!

| Höhe | Breite | Tiefe | Bestell-Text | Anschlag | Korpusausführung | PG 1 | PG 2 | PG 3 |
|------|--------|-------|--------------|----------|------------------|------|------|------|
| 20 | 1210 | 460 | BME013M12101 | | | - | | |

Keramikwaschtisch

Weiß Glanz (01), mit Armaturbohrung und integriertem Überlauf

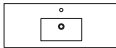

Schwarze Überlaufrosetten (ZDVROS01) optional im Zubehör bestellbar!

| Höhe | Breite | Tiefe | Bestell-Text | Anschlag | Korpusausführung | PG 1 | PG 2 | PG 3 |
|------|--------|-------|--------------|----------|------------------|------|------|------|
| 15 | 1210 | 465 | BME003S12001 | | | - | | |

Waschtischunterschrank

2 Auszüge, Kosmetikeinsatz im oberen Auszug, 2-teilig

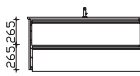

| Höhe | Breite | Tiefe | Bestell-Text | Anschlag | Korpusausführung | PG 1 | PG 2 | PG 3 |
|------|--------|-------|--------------|----------|------------------|------|------|------|
| 540 | 1183 | 450 | W01003S12 | | Comfort N | - | - | |

Waschtischunterschrank

inkl. LED-Profil (rechts und links) mit Bewegungssensor, 12V LED, LM LED, 4,7W, 630LM, 6300K
2 Auszüge, Kosmetikeinsatz im oberen Auszug, 2-teilig

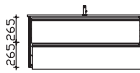

| Höhe | Breite | Tiefe | Bestell-Text | Anschlag | Korpusausführung | PG 1 | PG 2 | PG 3 |
|------|--------|-------|--------------|----------|------------------|------|------|------|
| 540 | 1183 | 450 | W02003S12 | | Comfort N | - | - | |

Überbau 1232 mm

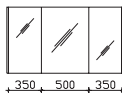

Spiegelschrank

3 Drehtüren, einfach verspiegelt, 6 Glaseinlegeböden
Anschlag von links: R L L

Aufsatzleuchten optional bestellbar!

| Höhe | Breite | Tiefe | Bestell-Text | Anschlag | Korpuserausführung | PG 1 | PG 2 | PG 3 |
|------|--------|-------|--------------|----------|--------------------|------|------|------|
| 703 | 1232 | 172 | SENE00112 | | Comfort N | - | - | |

LED-Zusatzbeleuchtung

zur Waschtischbeleuchtung, 12V LED, LM LED, 3,2W
optional einsetzbar zu:
SENE00112



Nicht separat bestellbar!

| Höhe | Breite | Tiefe | Bestell-Text | Anschlag | Korpuserausführung | PG 1 | PG 2 | PG 3 |
|------|--------|-------|--------------|----------|--------------------|------|------|------|
| | 650 | | ZWP00265E | | | - | | |

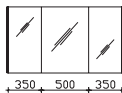

Spiegelschrank

inkl. LED-Profil (rechts und links), jeweils 12V LED, LM LED, 6,5W, 810LM, 6300K
3 Drehtüren, einfach verspiegelt, 6 Glaseinlegeböden
Schalter/Steckdose
Anschlag von links: R L L

Aufsatzleuchten optional bestellbar!

| Höhe | Breite | Tiefe | Bestell-Text | Anschlag | Korpuserausführung | PG 1 | PG 2 | PG 3 |
|------|--------|-------|--------------|----------|--------------------|------|------|------|
| 703 | 1232 | 172 | SEEE00112 | | Comfort N | - | - | |

LED-Zusatzbeleuchtung

zur Waschtischbeleuchtung
12V LED, LM LED, 3,2W
optional einsetzbar zu:
SEEE00112



Nicht separat bestellbar!

| Höhe | Breite | Tiefe | Bestell-Text | Anschlag | Korpuserausführung | PG 1 | PG 2 | PG 3 |
|------|--------|-------|--------------|----------|--------------------|------|------|------|
| | 650 | | ZWP00165E | | | - | | |

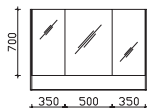

Spiegelschrank

3 Drehtüren, einfach verspiegelt, 6 Glaseinlegeböden, offenes Fach mit Ablageblech
Anschlag von links: R L L

Aufsatzleuchten optional bestellbar!

| Höhe | Breite | Tiefe | Bestell-Text | Anschlag | Korpuserausführung | PG 1 | PG 2 | PG 3 |
|------|--------|-------|--------------|----------|--------------------|------|------|------|
| 853 | 1232 | 170 | SENE00212 | | Comfort N | - | - | |

Unterbau 1210 mm

Mineralmarmor-Doppelwaschtisch
 Weiß (01), mit 2 Armaturbohrungen und
 2x integriertem Überlauf



Schwarze Überlaufrosetten (ZDVROS02) optional im Zubehör bestellbar!

| Höhe | Breite | Tiefe | Bestell-Text | Anschlag | Korpusausführung | PG 1 | PG 2 | PG 3 |
|------|--------|-------|--------------|----------|------------------|------|------|------|
| 20 | 1210 | 465 | BMD013M12101 | | | - | | |

Keramikdoppelwaschtisch
 Weiß Glanz (01), mit 2 Armaturbohrungen und
 2x integriertem Überlauf



Schwarze Überlaufrosetten (ZDVROS01) optional im Zubehör bestellbar!

| Höhe | Breite | Tiefe | Bestell-Text | Anschlag | Korpusausführung | PG 1 | PG 2 | PG 3 |
|------|--------|-------|--------------|----------|------------------|------|------|------|
| 15 | 1210 | 465 | BMD003S12001 | | | - | | |

Waschtischunterschrank
 2 Auszüge, Kosmetikeinsatz im oberen Auszug, 2-teilig

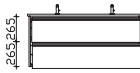

| Höhe | Breite | Tiefe | Bestell-Text | Anschlag | Korpusausführung | PG 1 | PG 2 | PG 3 |
|------|--------|-------|--------------|----------|------------------|------|------|------|
| 540 | 1183 | 450 | W99003S12 | | Comfort N | - | - | |

Waschtischunterschrank
 inkl. LED-Profil (rechts und links) mit Bewegungssensor, 12V LED, LM LED, 4,7W, 630LM, 6300K
 2 Auszüge, Kosmetikeinsatz im oberen Auszug, 2-teilig

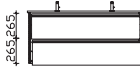

| Höhe | Breite | Tiefe | Bestell-Text | Anschlag | Korpusausführung | PG 1 | PG 2 | PG 3 |
|------|--------|-------|--------------|----------|------------------|------|------|------|
| 540 | 1183 | 450 | W98003S12 | | Comfort N | - | - | |

Überbau 1232 mm

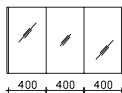

Spiegelschrank

3 Drehtüren, einfach verspiegelt, 6 Glaseinlegeböden
Anschlag von links: R L L

Aufsatzleuchten optional bestellbar!

| Höhe | Breite | Tiefe | Bestell-Text | Anschlag | Korpuserausführung | PG 1 | PG 2 | PG 3 |
|------|--------|-------|--------------|----------|--------------------|------|------|------|
| 703 | 1232 | 172 | SDNE00112 | | Comfort N | - | - | |

LED-Zusatzbeleuchtung

zur Waschtischbeleuchtung, 12V LED, LM LED, 1,7W
optional einsetzbar zu:
SDNE00112



Nicht separat bestellbar!

Immer nur 2 Stück bestellbar!

| Höhe | Breite | Tiefe | Bestell-Text | Anschlag | Korpuserausführung | PG 1 | PG 2 | PG 3 |
|------|--------|-------|--------------|----------|--------------------|------|------|------|
| | 350 | | ZWP00435E | | | - | | |

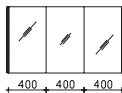

Spiegelschrank

inkl. LED-Profil (rechts und links), jeweils 12V LED, LM LED, 6,5W, 810LM, 6300K
3 Drehtüren, einfach verspiegelt, 6 Glaseinlegeböden
Schalter/Steckdose
Anschlag von links: R L L

Aufsatzleuchten optional bestellbar!

| Höhe | Breite | Tiefe | Bestell-Text | Anschlag | Korpuserausführung | PG 1 | PG 2 | PG 3 |
|------|--------|-------|--------------|----------|--------------------|------|------|------|
| 703 | 1232 | 172 | SDEE00112 | | Comfort N | - | - | |

LED-Zusatzbeleuchtung

zur Waschtischbeleuchtung
12V LED, LM LED, 1,7W
optional einsetzbar zu:
SDEE00112



Nicht separat bestellbar!

Immer nur 2 Stück bestellbar!

| Höhe | Breite | Tiefe | Bestell-Text | Anschlag | Korpuserausführung | PG 1 | PG 2 | PG 3 |
|------|--------|-------|--------------|----------|--------------------|------|------|------|
| | 350 | | ZWP00335E | | | - | | |

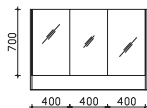

Spiegelschrank

3 Drehtüren, einfach verspiegelt, 6 Glaseinlegeböden, offenes Fach mit Ablageblech
Anschlag von links: R L L

Aufsatzleuchten optional bestellbar!

| Höhe | Breite | Tiefe | Bestell-Text | Anschlag | Korpuserausführung | PG 1 | PG 2 | PG 3 |
|------|--------|-------|--------------|----------|--------------------|------|------|------|
| 853 | 1232 | 170 | SDNE00212 | | Comfort N | - | - | |

Zusatzartikel



Hochschrank
2 Drehtüren, 4 Glaseinlegeböden

Bitte Türanschlag links (L), rechts (R) angeben!

| Höhe | Breite | Tiefe | Bestell-Text | Anschlag | Korpusausführung | PG 1 | PG 2 | PG 3 |
|------|--------|-------|--------------|----------|------------------|------|------|------|
| 1707 | 333 | 173 | HLT013017 | L/R | Comfort N | - | - | |
| 1707 | 333 | 330 | HLT013033 | L/R | Comfort N | - | - | |
| 1707 | 333 | 433 | HLT013043 | L/R | Comfort N | - | - | |



Hochschrank
4 Drehtüren, 4 Glaseinlegeböden

| Höhe | Breite | Tiefe | Bestell-Text | Anschlag | Korpusausführung | PG 1 | PG 2 | PG 3 |
|------|--------|-------|--------------|----------|------------------|------|------|------|
| 1707 | 633 | 173 | HLT016017 | | Comfort N | - | - | |
| 1707 | 633 | 330 | HLT016033 | | Comfort N | - | - | |
| 1707 | 633 | 433 | HLT016043 | | Comfort N | - | - | |



Hochschrank
2 Drehtüren, 1 Auszug, 3 Glaseinlegeböden

Bitte Türanschlag links (L), rechts (R) angeben!

| Höhe | Breite | Tiefe | Bestell-Text | Anschlag | Korpusausführung | PG 1 | PG 2 | PG 3 |
|------|--------|-------|--------------|----------|------------------|------|------|------|
| 1734 | 333 | 330 | HLL013033 | L/R | Comfort N | - | - | |



Midischrank
2 Drehtüren, 3 Glaseinlegeböden, inkl. Abdeckplatte

Bitte Türanschlag links (L), rechts (R) angeben!

| Höhe | Breite | Tiefe | Bestell-Text | Anschlag | Korpusausführung | PG 1 | PG 2 | PG 3 |
|------|--------|-------|--------------|----------|------------------|------|------|------|
| 1237 | 333 | 173 | MLT513017 | L/R | Comfort N | - | - | |
| 1237 | 333 | 330 | MLT513033 | L/R | Comfort N | - | - | |
| 1237 | 333 | 433 | MLT513043 | L/R | Comfort N | - | - | |



Midischrank
4 Drehtüren, 3 Glaseinlegeböden, inkl. Abdeckplatte

| Höhe | Breite | Tiefe | Bestell-Text | Anschlag | Korpusausführung | PG 1 | PG 2 | PG 3 |
|------|--------|-------|--------------|----------|------------------|------|------|------|
| 1237 | 633 | 173 | MLT516017 | | Comfort N | - | - | |
| 1237 | 633 | 330 | MLT516033 | | Comfort N | - | - | |
| 1237 | 633 | 433 | MLT516043 | | Comfort N | - | - | |



Midischrank
1 Drehtür, 2 Auszüge, 2 Glaseinlegeböden, inkl. Abdeckplatte

Bitte Türanschlag links (L), rechts (R) angeben!

| Höhe | Breite | Tiefe | Bestell-Text | Anschlag | Korpusausführung | PG 1 | PG 2 | PG 3 |
|------|--------|-------|--------------|----------|------------------|------|------|------|
| 1268 | 333 | 330 | MLL513033 | L/R | Comfort N | - | - | |

Alle Leuchten/elektrischen Komponenten dürfen nur in Kombination mit Produkten des Kataloges betrieben werden!

Zusatzartikel

Unterschrank

1 Auszug, 1 Drehtür, 1 Glaseinlegeboden, inkl. Abdeckplatte

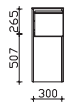

Bitte Türanschlag links (L), rechts (R) angeben!

| Höhe | Breite | Tiefe | Bestell-Text | Anschlag | Korpuserausführung | PG 1 | PG 2 | PG 3 |
|------|--------|-------|--------------|----------|--------------------|------|------|------|
| 784 | 333 | 330 | ULL513033 | L/R | Comfort N | - | - | |

Hängeschrank

1 Drehtür, 2 Glaseinlegeböden



Bitte Türanschlag links (L), rechts (R) angeben!

| Höhe | Breite | Tiefe | Bestell-Text | Anschlag | Korpuserausführung | PG 1 | PG 2 | PG 3 |
|------|--------|-------|--------------|----------|--------------------|------|------|------|
| 700 | 333 | 173 | OKT053017 | L/R | Comfort N | - | - | |
| 700 | 333 | 330 | OKT053033 | L/R | Comfort N | - | - | |
| 700 | 333 | 433 | OKT053043 | L/R | Comfort N | - | - | |

**Aufsatzleuchten optional für Spiegelschränke
(Leuchten nicht separat bestellbar)**

| | SENE 001 73 | SENE 001 10 | SENE 001 12 | SDNE 001 12 | SEEE 001 73 | SEEE 001 10 | SEEE 001 12 | SDEE 001 12 | SENE 002 73 | SENE 002 10 | SENE 002 12 | SDNE 002 12 |
|----------------------|-------------|-------------|-------------|-------------|-------------|-------------|-------------|-------------|-------------|-------------|-------------|-------------|
| EB-LS-AB-400F | ● | ● | ● | 2● | ● | ● | ● | 2● | ● | ● | ● | 2● |
| EB-LS-AB-600F | ● | ● | ● | ● | ● | ● | ● | ● | ● | ● | ● | ● |
| EB-LS-AF-400F | ● | ● | ● | 2● | ● | ● | ● | 2● | ● | ● | ● | 2● |
| EB-LS-AF-600F | ● | ● | ● | ● | ● | ● | ● | ● | ● | ● | ● | ● |
| EB-LS-AF-900F | | ● | ● | ● | | ● | ● | | ● | ● | ● | ● |
| EB-LS-AG-400F | ● | ● | ● | 2● | ● | ● | ● | 2● | ● | ● | ● | 2● |
| EB-LS-AG-600F | ● | ● | ● | ● | ● | ● | ● | ● | ● | ● | ● | ● |
| EB-LS-AG-600H | | | | | | | | | | | | |
| EB-LS-AG-900F | | ● | ● | ● | | ● | ● | | ● | ● | ● | ● |
| EB-LS-AJ-600F | ● | ● | ● | ● | | | | | | | | |
| EB-LS-AJ-900F | | ● | ● | ● | | | | | | | | |
| EB-LS-AM-400F | ● | ● | ● | 2● | ● | ● | ● | 2● | ● | ● | ● | 2● |
| EB-LS-AM-600F | ● | ● | ● | ● | ● | ● | ● | ● | ● | ● | ● | ● |
| EB-LS-AM-900F | | ● | ● | ● | | ● | ● | | ● | ● | ● | ● |
| EB-LS-AM-1100F | | | ● | ● | | | ● | | | | ● | ● |
| EB-LS-AN-350F | ● | ● | ● | 2● | ● | ● | ● | 2● | ● | ● | ● | 2● |
| EB-LS-AN-600F | ● | ● | ● | ● | ● | ● | ● | ● | ● | ● | ● | ● |
| EB-LS-AN-900F | | ● | ● | ● | | ● | ● | | ● | ● | ● | ● |
| EB-LS-AP-400F | ● | ● | ● | 2● | | | | | | | | |
| EB-LS-AP-600F | ● | ● | ● | ● | | | | | | | | |
| EB-LS-AP-900F | | ● | ● | ● | | | | | | | | |
| EB-LS-AQ-600F | ● | ● | ● | ● | ● | ● | ● | ● | ● | ● | ● | ● |
| EB-LS-AQ-900F | | ● | ● | ● | | ● | ● | | ● | ● | ● | ● |
| EB-LS-AS-400F | ● | ● | ● | 2● | ● | ● | ● | 2● | ● | ● | ● | 2● |
| EB-LS-AS-600F | ● | ● | ● | ● | ● | ● | ● | ● | ● | ● | ● | ● |
| EB-LS-AS-900F | | ● | ● | ● | | ● | ● | | ● | ● | ● | ● |
| ZAL AUF 40 E | ● | ● | ● | 2● | ● | ● | ● | 2● | ● | ● | ● | 2● |
| ZAL AUF 60 E | ● | ● | ● | ● | ● | ● | ● | ● | ● | ● | ● | ● |
| ZAL AUF 90 E | | ● | ● | ● | | ● | ● | | ● | ● | ● | ● |
| ZAL AVF 60 E | ● | ● | ● | ● | ● | ● | ● | ● | ● | ● | ● | ● |
| ZAL AVF 90 E | | ● | ● | ● | | ● | ● | | ● | ● | ● | ● |
| ZAL AWF 40 E | ● | ● | ● | 2● | ● | ● | ● | 2● | ● | ● | ● | 2● |
| ZAL AWF 60 E | ● | ● | ● | ● | ● | ● | ● | ● | ● | ● | ● | ● |
| ZAL AWF 90 E | | ● | ● | ● | | ● | ● | | ● | ● | ● | ● |
| ZAL AZF 40 E | ● | ● | ● | 2● | ● | ● | ● | 2● | ● | ● | ● | 2● |
| ZAL AZF 60 E | ● | ● | ● | ● | ● | ● | ● | ● | ● | ● | ● | ● |
| ZAL AZF 90 E | | ● | ● | ● | | ● | ● | | ● | ● | ● | ● |
| ZAL BAF 40 E | ● | ● | ● | 2● | ● | ● | ● | 2● | ● | ● | ● | 2● |
| ZAL BAF 60 E | ● | ● | ● | ● | ● | ● | ● | ● | ● | ● | ● | ● |
| ZAL BAF 90 E | | ● | ● | ● | | ● | ● | | ● | ● | ● | ● |
| ZAKAYV18E-200-600F | | | | | | | | | | | | |
| ZAKAYV18E-601-800F | ● | | | | ● | | | | ● | | | |
| ZAKAYV18E-801-1000F | | | | | | | | | | | | |
| ZAKAYV18E-1001-1200F | | ● | | | | ● | | | | ● | | |
| ZAKAYV18E-1201-1400F | | | ● | ● | | | ● | ● | | | ● | ● |
| ZAKAYV18E-1401-1600F | | | | | | | | | | | | |
| ZAKAYV18E-1601-1800F | | | | | | | | | | | | |
| ZAL BBF 90 E | | ● | ● | ● | | ● | ● | ● | | ● | ● | ● |
| ZAL BBF 11 E | | | ● | ● | | | ● | ● | | | ● | ● |
| ZAL BCF 90 E | | ● | ● | ● | | ● | ● | | ● | ● | ● | ● |
| ZAL BCF 11 E | | | ● | ● | | | ● | ● | | | ● | ● |

Alle Leuchten/elektrischen Komponenten dürfen nur in Kombination mit Produkten des Kataloges betrieben werden!

pelipal

MADE IN GERMANY

SERIE 6040



pelipal

MADE IN GERMANY

SERIE 6040



pelipal

MADE IN GERMANY

SERIE 6040



Kunde:

Lieferant:

Datum:

PELIPAL GmbH
Hans-Wilhelm-Peters-Straße 2
33189 Schlangen

Laufzeit:
Lieferzeit: 30 Arbeitstage
Tel.: 05252/848-0
Fax: 05252/848-158
Mindestbestellwert:
Frachtkosten:
Incoterm:

Block:

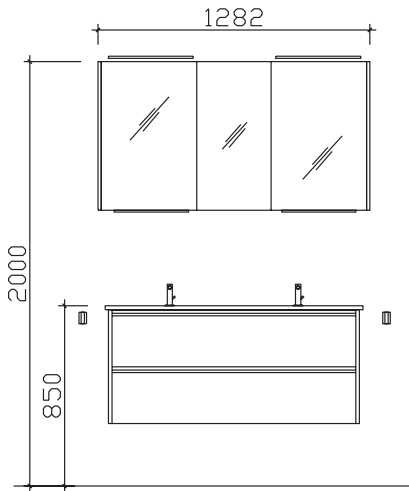

Maß in mm:

1232

Energieeffizienzangaben siehe Typenplan

Front: Oxid Ferro quer (PG 1)
 Korpusfarbe: Oxid Ferro quer
 Akzentfarbe: /
 Korpusausführung: Comfort N
 Schubkasten: Metallzarge mit Softeinzug
 WT-Plattenfarbe: /
 Stollenfarbe: /
 Griff/Knopf: Griffleiste alu matt
 Montage: Wandhängend
 Archiv-Nr.: 1-6040-F4-1-Ret

| Pos. | Stk. | Artikel-Nr. / Anschlag | Beschreibung | Comfort N Punkte |
|--|------|------------------------|--|------------------|
| 1 | 1 | BMD003S12001 | Keramikdoppelwaschtisch Weiß Glanz | 0 |
| 2 | 1 | W98003S12 | Waschtischunterschrank 2 Auszüge,inkl. LED-Profil u. Kosmetikeinsatz | 0 |
| 3 | 1 | SDEE00112 | Spiegelschrank 3-türig inkl. LED-Profil seitlich | 0 |
| Kombinationspreis: | | | | 0 |
| 4 | 2 | ZWP00335E | LED-Zusatzbeleuchtung für Waschplatz | 0 |
| 5 | 2 | HHWE 2-325 | Handtuchhalter eckig, zur Wandmontage | 0 |
| 6 | 2 | ZEHM40 | Einhebelmischer Chrom Glanz | 0 |
| Gesamtwert Zusatzartikel: | | | | 0 |
| Gesamtwert inkl. Zusatzartikel: | | | | 0 |
| | | | | |
| | | | | |
| | | | | |
| | | | | |
| | | | | |
| | | | | |
| | | | | |
| | | | | |
| | | | | |
| | | | | |
| | | | | |

Änderungen und Irrtümer vorbehalten!

pelipal

MADE IN GERMANY

SERIE 6040



| | | |
|---------------|--|---|
| Kunde: | Lieferant: PELIPAL GmbH Hans-Wilhelm-Peters-Straße 2 33189 Schlengen | Datum: Laufzeit: Lieferzeit: 30 Arbeitstage Tel.: 05252/848-0 Fax: 05252/848-158 Mindestbestellwert: Frachtkosten: Incoterm: |
|---------------|--|---|

Block:

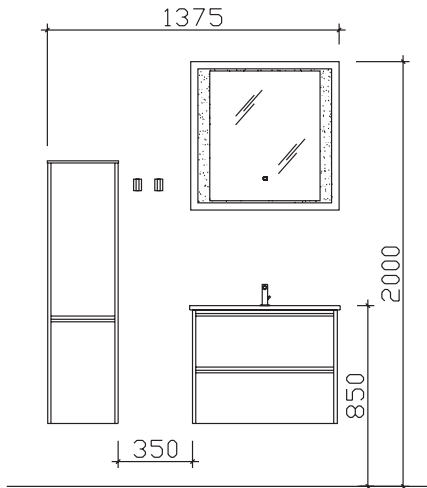

Maß in mm:

333/710

Energieeffizienzangaben siehe Typenplan

| | |
|-------------------|----------------------------|
| Front: | Schneeweiß Glanz (PG 1) |
| Korpusfarbe: | Weiß Glanz |
| Akzentfarbe: | / |
| Korpusausführung: | Comfort N |
| Schubkasten: | Metallzarge mit Softeinzug |
| WT-Plattenfarbe: | / |
| Stollenfarbe: | / |
| Griff/Knopf: | Griffleiste alu matt |
| Montage: | wandhängend |
| Archiv-Nr.: | 1-6040-F6-1-Ret2 |

| Pos. | Stk. | Artikel-Nr. / Anschlag | Beschreibung | Comfort N Punkte |
|--|------|------------------------|---|------------------|
| 1 | 1 | BME003S70001 | Keramikwaschtisch Weiß Glanz | 0 |
| 2 | 1 | W02003S70 | Waschtischunterschrank 2 Auszüge, inkl. LED-Profil u. Kosmetikeinsatz | 0 |
| 3 | 1 | S17-FSP 08 | Funktionsspiegel mit umlaufenden LED-Effektlicht Alu matt | 0 |
| Kombinationspreis: | | | | 0 |
| 4 | 1 | MLT513033 | L/R: Midischrank 2 Drehtüren, inkl. Abdeckplatte | 0 |
| 5 | 2 | HHK5-70 | Handtuchhaken klappbar Chrom Glanz | 0 |
| 6 | 1 | ZEHM40 | Einhebelmischer Chrom Glanz | 0 |
| Gesamtwert Zusatzartikel: | | | | 0 |
| Gesamtwert inkl. Zusatzartikel: | | | | 0 |
| | | | | |
| | | | | |
| | | | | |
| | | | | |
| | | | | |
| | | | | |
| | | | | |
| | | | | |
| | | | | |
| | | | | |
| | | | | |
| | | | | |
| | | | | |
| | | | | |
| | | | | |
| | | | | |
| | | | | |
| | | | | |
| | | | | |

Änderungen und Irrtümer vorbehalten!

pelipal

MADE IN GERMANY

SERIE 6040



Kunde:

Lieferant:

Datum:

Laufzeit:

Lieferzeit:

Tel.:

Fax:

Mindestbestellwert:

Frachtkosten:

Incoterm:

30 Arbeitstage

05252/848-0

05252/848-158

Block:

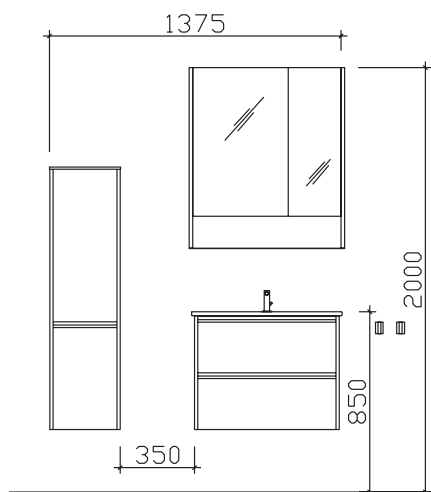

Maß in mm:

333/732

Energieeffizienzangaben siehe Typenplan

Front: Quarzgrau Matt Select (PG 2)
 Korpusfarbe: Quarzgrau Matt Touch
 Akzentfarbe: /
 Korpusausführung: Comfort N
 Schubkasten: Metallzarge mit Softeinzug
 WT-Plattenfarbe: /
 Stollenfarbe: /
 Griff/Knopf: Griffleiste alu matt
 Montage: wandhängend
 Archiv-Nr.: 1-6040-F7-1-Ret2

| Pos. | Stk. | Artikel-Nr. / Anschlag | Beschreibung | Comfort N Punkte |
|------|------|------------------------|--|------------------|
| 1 | 1 | BME003S70001 | Keramikwaschtisch Weiß Glanz | 0 |
| 2 | 1 | W01003S70 | Waschtischunterschrank 2 Auszüge inkl. Kosmetikeinsatz | 0 |
| 3 | 1 | SENE00273 | L/R: Spiegelschrank 2-türig offenes Fach mit Ablageblech | 0 |
| | | | Kombinationspreis: | 0 |
| 4 | 1 | ZALAU60E | Aufsatzleuchte LEDplus-fähig LED Aluminium matt | 0 |
| 5 | 1 | MLT513033 | L/R Midischrank 2 Drehtüren, inkl. Abdeckplatte | 0 |
| 6 | 2 | HHK5-70 | Handtuchhaken klappbar Chrom Glanz | 0 |
| 7 | 1 | ZEHM40 | Einhebelmischer Chrom Glanz | 0 |
| | | | Gesamtwert Zusatzartikel: | 0 |
| | | | Gesamtwert inkl. Zusatzartikel: | 0 |
| | | | | |
| | | | | |
| | | | | |
| | | | | |
| | | | | |
| | | | | |
| | | | | |
| | | | | |
| | | | | |

Änderungen und Irrtümer vorbehalten!

pelipal

MADE IN GERMANY

SERIE 6040



Kunde:

Lieferant:

Datum:

PELIPAL GmbH
Hans-Wilhelm-Peters-Straße 2
33189 Schlangen

Laufzeit:
Lieferzeit: 30 Arbeitstage
Tel.: 05252/848-0
Fax: 05252/848-158
Mindestbestellwert:
Frachtkosten:
Incoterm:

Block:

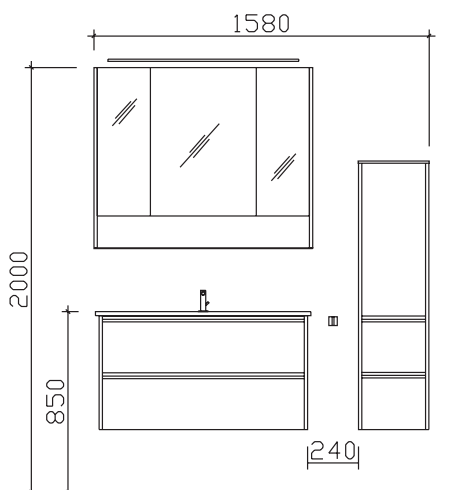

Maß in mm:
1032/333

Energieeffizienzangaben siehe Typenplan

Front: Glas Weiß (PG 2)
Korpusfarbe: Oxid dunkelgrau
Akzentfarbe: /
Korpusausführung: Comfort N
Schubkasten: Metallzarge mit Softeinzug
WT-Plattenfarbe: /
Stollenfarbe: /
Griff/Knopf: Griffleiste alu matt
Montage: wandhängend
Archiv-Nr.: 1-6040-F8-1

| | | | Comfort N | |
|--|-------------|-------------------------------|--|---------------|
| Pos. | Stk. | Artikel-Nr. / Anschlag | Beschreibung | Punkte |
| 1 | 1 | BME003S10001 | Keramikwaschtisch Weiß Glanz | 0 |
| 2 | 1 | W02003S10 | Waschtischunterschrank 2 Auszüge,inkl. LED-Profil u. Kosmetikeinsatz | 0 |
| 3 | 1 | SENE00210 | Spiegelschrank 3-türig offenes Fach mit Ablageblech | 0 |
| Kombinationspreis: | | | | 0 |
| 4 | 1 | MLL513033 | L/R: Midischrank 1 Drehtür,2 Auszüge inkl. Abdeckplatte | 0 |
| 5 | 1 | ZALAU90E | Aufsatzleuchte LEDplus-fähig LED Aluminium matt | 0 |
| 6 | 1 | ZEHM34 | Einhebelmischer Chrom Glanz | 0 |
| 7 | 1 | HHWE 3-345 | Handtuchhalter 2-armig, eckig, zur Wandmontage | 0 |
| Gesamtwert Zusatzartikel: | | | | 0 |
| Gesamtwert inkl. Zusatzartikel: | | | | 0 |
| | | | | |
| | | | | |
| | | | | |
| | | | | |
| | | | | |
| | | | | |
| | | | | |
| | | | | |
| | | | | |
| | | | | |

Änderungen und Irrtümer vorbehalten!

pelipal

MADE IN GERMANY

SERIE 6040



