



Frontdekore



Nr. 777 Cosmos grey matt



Nr. 791 Quarzgrau matt



Nr. 793 Edelweiß matt

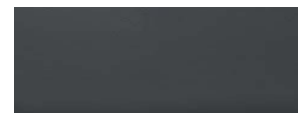

Nr. 686 Anthrazit hgl.



Nr. 722 Polarweiß hgl.



Nr. 792 Ulme Nachbildung



Nr. 755 Hacienda Schwarz



Nr. 769 Hacienda Grau



Nr. 784 Eiche hell
Nachbildung



Nr. 785 Eiche natur
Nachbildung



Nr. 786 Eiche Trüffel



Nr. 794 Eiche Sand



Nr. 680 Charleston Eiche

Korpusdekore

* Hochglanz Korpus gegen Aufpreis



Nr. 177
Cosmos grey
matt



Nr. 191
Quarzgrau matt



Nr. 190
Perlstruktur Weiß
matt



*Nr. 121
Anthrazit hgl.



*Nr. 161
Weiß hgl.



Nr. 192
Ulme Nachbildung



Nr. 155
Hacienda Schwarz



Nr. 169
Hacienda Grau



Nr. 184
Eiche hell
Nachbildung



Nr. 185
Eiche natur
Nachbildung



Nr. 186
Eiche Trüffel



Nr. 194
Eiche Sand



Nr. 180
Charleston Eiche

Waschtischfarben

Minerguss-
Möbelwaschtische



Nr. 1
Weiß

Keramik-
Möbelwaschtische



Nr. 1
Weiß

Griffvariante



Nr. 321 Stangengriff chrom

Griffbohrung: 96 mm / 320 mm

Technik

Türen mit integriertem
Dämpfungssystem

Auszüge und Schubkästen

Nr. 556
Standard-Technik mit Dämpfung



Nr. 559
Premium-Technik mit Dämpfung



Spiegelschränke

Serie A



Serie B



Serie C





Alle Angaben unverbindlich und freibleibend. Fehler, Irrtümer und Änderungen vorbehalten.

057.2

Bitte beachten Sie die Gewährleistungs-, Montage- und Pflegehinweise, sowie die Gütevereinbarungen zu Anfang des Verkaufshandbuchs.

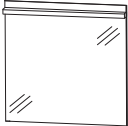
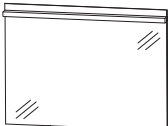
Programm 057 - Typenliste

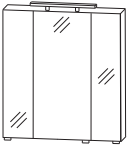
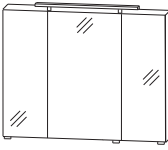
Tiefenangabe entspricht der Korpus-tiefe		Tiefe in mm	Breite in mm	Höhe in mm	Artikelnummer	Anschlag	Aufpreis Hoch- glanz Korpus	Aufpreis Premium Technik
Flächenspiegel								
	Flächenspiegel LED-Beleuchtung waagrecht 13,0 Watt / Converter 15 Watt Energieeffizienzklasse: A inkl. Kippschalter	59	700	720	F S A 4 3 7 0 7 2			
	Flächenspiegel LED-Beleuchtung waagrecht 18,8 Watt / Converter 30 Watt Energieeffizienzklasse: A inkl. Kippschalter	59	1000	720	F S A 4 3 1 0 7 2			
	Flächenspiegel LED-Beleuchtung waagrecht 22,6 Watt / Converter 30 Watt Energieeffizienzklasse: A inkl. Kippschalter	59	1200	720	F S A 4 3 1 2 7 2			
Spiegelschränke Serie A								
 inkl. Griffblöcke	Spiegelschrank 3 Spiegeltüren auf Trägerplatte 1 LED-Aufbauleuchte 500 mm 4,56 Watt / Converter 15 Watt Energieeffizienzklasse: A 2 Mittelwände 6 Glasfachböden 1 Schalter-Steckdosen-Element Türbreiten: 196 mm / 296 mm / 196 mm Optionales Zubehör: LED-Waschplatzbeleuchtung	150	700	800	S 2 A 5 3 7 0 6 7			
 inkl. Griffblöcke	Spiegelschrank 3 Spiegeltüren auf Trägerplatte 1 LED-Aufbauleuchte 800 mm 7,4 Watt / Converter 15 Watt Energieeffizienzklasse: A 2 Mittelwände 6 Glasfachböden 1 Schalter-Steckdosen-Element Türbreiten: 288 mm / 412 mm / 288 mm Optionales Zubehör: LED-Waschplatzbeleuchtung	150	1000	800	S 2 A 5 3 1 0 6 7	P Z 1 0 6 3 6 0		
						P Z 1 0 6 3 9 0		

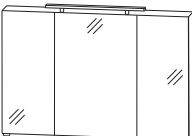
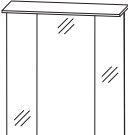
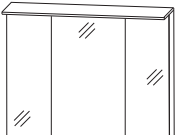

Programm 057 - Typenliste

Tiefenangabe entspricht der Korpusstärke		Tiefe in mm	Breite in mm	Höhe in mm	Artikelnummer	Anschlag	Aufpreis Hoch- glanz Korpus	Aufpreis Premium Technik
<h2>Spiegelschränke Serie A</h2>  <p>inkl. Griffblöcke</p> <p>Spiegelschrank 3 Spiegeltüren auf Trägerplatte 1 LED-Aufbauleuchte 800 mm 7,4 Watt / Converter 15 Watt Energieeffizienzklasse: A 2 Mittelwände 6 Glasfachböden 1 Schalter-Steckdosen-Element Türbreiten: 388 mm / 412 mm / 388 mm</p> <p>Optionales Zubehör: LED-Waschplatzbeleuchtung</p>		150	1200	800	S 2 A 5 3 1 2 6 7			
 <p>inkl. Griffblöcke</p> <p>Spiegelschrank 3 Spiegeltüren auf Trägerplatte 1 Gesimsboden mit LED-Beleuchtung 4,0 Watt / Converter 15 Watt Energieeffizienzklasse: A 1 Zwischenplatte, Kante in chromoptik 2 Mittelwände 6 Glasfachböden 1 Schalter-Steckdosen-Element Türbreiten: 196 mm / 296 mm / 196 mm</p> <p>Optionales Zubehör: LED-Waschplatzbeleuchtung</p>		150	700	828	S 2 A 5 3 7 0 6 8			
 <p>inkl. Griffblöcke</p> <p>Spiegelschrank 3 Spiegeltüren auf Trägerplatte 1 Gesimsboden mit LED-Beleuchtung 4,0 Watt / Converter 15 Watt Energieeffizienzklasse: A 1 Zwischenplatte, Kante in chromoptik 2 Mittelwände 6 Glasfachböden 1 Schalter-Steckdosen-Element Türbreiten: 288 mm / 412 mm / 288 mm</p> <p>Optionales Zubehör: LED-Waschplatzbeleuchtung</p>		150	1000	828	S 2 A 5 3 1 0 6 8			

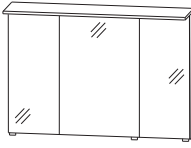
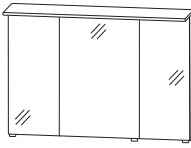
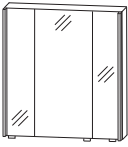

Programm 057 - Typenliste

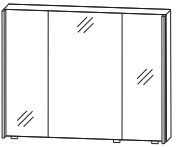
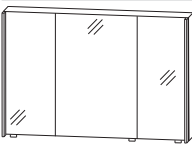
Tiefenangabe entspricht der Korpusstärke		Tiefe in mm	Breite in mm	Höhe in mm	Artikelnummer	Anschlag	Aufpreis Hoch- glanz Korpus	Aufpreis Premium Technik
<h2>Spiegelschränke Serie B</h2>								
 <p>inkl. Griffblöcke</p>	<p>Spiegelschrank 3 Spiegeltüren auf Trägerplatte 1 Gesimsboden mit LED-Beleuchtung 4,0 Watt / Converter 15 Watt Energieeffizienzklasse: A 1 Zwischenplatte, Kante in chromoptik 2 Mittelwände 6 Glasfachböden 1 Schalter-Steckdosen-Element Türbreiten: 388 mm / 412 mm / 388 mm</p> <p>Optionales Zubehör: LED-Waschplatzbeleuchtung</p>	150	1200	828	S 2 A 5 3 1 2 6 8			
 <p>inkl. Griffblöcke</p>	<p>Spiegelschrank 3 Spiegeltüren auf Trägerplatte 1 Gesimsboden mit LED-Beleuchtung 2 Beleuchtungselemente 8,0 Watt / Converter 15 Watt Energieeffizienzklasse: A 1 Zwischenplatte, Kante in chromoptik 2 Mittelwände 6 Glasfachböden 1 Schalter-Steckdosen-Element Türbreiten: 388 mm / 412 mm / 388 mm</p> <p>Optionales Zubehör: LED-Waschplatzbeleuchtung</p>	150	1200	828	S 2 A 5 3 2 D 6 8			
<h2>Spiegelschränke Serie C</h2>								
 <p>inkl. Griffblöcke</p>	<p>Spiegelschrank 3 Spiegeltüren auf Trägerplatte 2 Mittelwände 6 Glasfachböden 2 seitliche LED-Beleuchtungsprofile 2 x 7,4 Watt / Converter 30 Watt Energieeffizienzklasse: A 1 Schalter-Steckdosen-Element Türbreiten: 180 mm / 296 mm / 180 mm</p> <p>Optionales Zubehör: LED-Waschplatzbeleuchtung LED-Aufbauleuchte 500 mm</p>	150	700	800	S 2 A 5 3 7 0 0 3			

Programm 057 - Typenliste

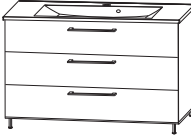
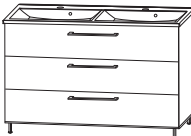

		Tiefe in mm	Breite in mm	Höhe in mm	Artikelnummer	Anschlag	Aufpreis Hoch- glanz Korpus	Aufpreis Premium Technik
Tiefenangabe entspricht der Korpus-tiefe								
<h2>Spiegelschränke</h2> <h3>Serie C</h3>								
 <p>inkl. Griffblöcke</p>	<p>Spiegelschrank 3 Spiegeltüren auf Trägerplatte 2 Mittelwände 6 Glasfachböden 2 seitliche LED-Beleuchtungsprofile 2 x 7,4 Watt / Converter 30 Watt Energieeffizienzklasse: A 1 Schalter-Steckdosen-Element Türbreiten: 272 mm / 412 mm / 272 mm</p> <p>Optionales Zubehör: LED-Waschplatzbeleuchtung LED-Aufbauleuchte 800 mm</p>	150	1000	800	S 2 A 5 3 1 0 0 3			
					P Z 1 0 6 3 9 0 P Z 1 0 8 3 8 0			
 <p>inkl. Griffblöcke</p>	<p>Spiegelschrank 3 Spiegeltüren auf Trägerplatte 2 Mittelwände 6 Glasfachböden 2 seitliche LED-Beleuchtungsprofile 2 x 7,4 Watt / Converter 30 Watt Energieeffizienzklasse: A 1 Schalter-Steckdosen-Element Türbreiten: 372 mm / 412 mm / 372 mm</p> <p>Optionales Zubehör: LED-Waschplatzbeleuchtung LED-Aufbauleuchte 800 mm</p>	150	1200	800	S 2 A 5 3 1 2 0 3			
					P Z 1 0 6 3 1 2 P Z 1 0 8 3 8 0			
<h2>Sets mit Mineralguss-Waschtischen</h2>								
	<p>Bestehend aus: Mineralguss-Möbelwaschtisch, weiß Waschtischunterschrank, 700 mm 1 Auszug mit Einzugsdämpfung und Siphonausschnitt 2 Auszüge mit Einzugsdämpfung 1 Raumparsiphon 1 Dekorboden mit Chromkante 4 Zierfüße in chrom</p>	500	706	872	S E T Q U 7 0 1			
	<p>Bestehend aus: Mineralguss-Möbelwaschtisch, weiß Waschtischunterschrank, 1000 mm 1 Auszug mit Einzugsdämpfung und Siphonausschnitt 2 Auszüge mit Einzugsdämpfung 1 Raumparsiphon 1 Dekorboden mit Chromkante 4 Zierfüße in chrom</p>	500	1006	872	S E T Q U 1 0 1			

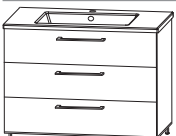
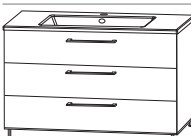
Programm 057 - Typenliste

Tiefenangabe entspricht der Korpus-tiefe	Tiefe in mm	Breite in mm	Höhe in mm	Artikelnummer	Anschlag	Aufpreis Hochglanz Korpus	Aufpreis Premium Technik
Sets mit Mineralguss-Waschtischen							
 <p>Bestehend aus: Mineralguss-Möbelwaschtisch, weiß Waschtischunterschrank 1200 mm 1 Auszug mit Einzugsdämpfung und Siphonausschnitt 2 Auszüge mit Einzugsdämpfung 1 Raumsparisiphon 1 Dekorboden mit Chromkante 4 Zierfüße in chrom</p>	500	1206	872	SETQU12	1		
 <p>Bestehend aus: Mineralguss-Möbelwaschtisch, weiß Waschtischunterschrank 1200 mm 1 Auszug mit Einzugsdämpfung und 2 Siphonausschnitten 2 Auszüge mit Einzugsdämpfung 2 Raumsparisiphons 1 Dekorboden mit Chromkante 4 Zierfüße in chrom</p>	500	1206	872	SETQU2D	1		
Sets mit Keramik-Waschtischen							
 <p>Bestehend aus: Keramik-Möbelwaschtisch, weiß Waschtischunterschrank, 700 mm 1 Auszug mit Einzugsdämpfung und Siphonausschnitt 2 Auszüge mit Einzugsdämpfung 1 Raumsparisiphon 1 Dekorboden mit Chromkante 4 Zierfüße in chrom</p>	510	720	867	SETQU70	2		
 <p>Bestehend aus: Keramik-Möbelwaschtisch, weiß Waschtischunterschrank, 1000 mm 1 Auszug mit Einzugsdämpfung und Siphonausschnitt 2 Auszüge mit Einzugsdämpfung 1 Raumsparisiphon 1 Dekorboden mit Chromkante 4 Zierfüße in chrom</p>	510	1020	867	SETQU10	2		
 <p>Bestehend aus: Keramik-Möbelwaschtisch, weiß Waschtischunterschrank 1200 mm 1 Auszug mit Einzugsdämpfung und Siphonausschnitt 2 Auszüge mit Einzugsdämpfung 1 Raumsparisiphon 1 Dekorboden mit Chromkante 4 Zierfüße in chrom</p>	500	1220	867	SETQU12	2		



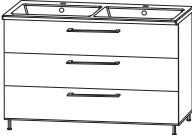
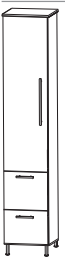
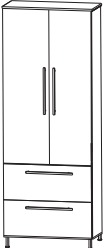

Höhenangabe inkl. Füße (120 mm)

Programm 057 - Typenliste





		Tiefe in mm	Breite in mm	Höhe in mm	Artikelnummer		Anschlag	Aufpreis Hoch- glanz Korpus	Aufpreis Premium Technik
Tiefenangabe entspricht der Korpus-tiefe									
Sets mit Keramik-Waschtischen									
	Bestehend aus: Keramik-Möbelwaschtisch, weiß Waschtischunterschrank 1200 mm 1 Auszug mit Einzugsdämpfung und 2 Siphonausschnitten 2 Auszüge mit Einzugsdämpfung 2 Raumsiphons 1 Dekorboden mit Chromkante 4 Zierfüße in chrom	500	1220	867	S E T	Q U 2 D	2		
Hochschränke									
	Hochschrank 1 Tür 4 Glasfachböden 2 Auszüge mit Einzugsdämpfung 1 Abdeckplatte 325 mm tief 1 Dekorboden mit Chromkante 4 Zierfüße in chrom	300	302	1748	H N A	0 8 3 A	4 S	L/R	
		300	402	1748	H N A	0 8 4 A	4 S	L/R	
	Hochschrank 2 Türen 4 Glasfachböden 2 Auszüge mit Einzugsdämpfung 1 Abdeckplatte 325 mm tief 1 Dekorboden mit Chromkante 4 Zierfüße in chrom	300	602	1748	H N A	0 8 6 A	4 S		
Hochschrank-Regale									
	Hochschrank-Regal mit offener Ablage in Korpusdekor	150	300	1600	R G	1 0 3 0 0	1		

Höhenangabe inkl. FüÙe (120 mm)

Programm 057 - Typenliste

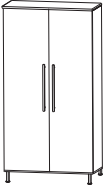
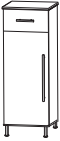



Tiefenangabe entspricht der Korpusstärke		Tiefe in mm	Breite in mm	Höhe in mm	Artikelnummer	Anschlag	Aufpreis Hoch- glanz Korpus	Aufpreis Premium Technik
Hochschrank-Regale								
	Hochschrank-Regal mit Spiegelfläche 4 Ablagefächer in Korpusdekor	150	300	1600	RG 1 0 3 0 0 2			
	Hochschrank-Regal 4 Funktionshaken 4 Ablagefächer in Korpusdekor	150	300	1600	RG 1 0 3 0 0 3			
Mittelschränke								
	Mittelschrank 1 Tür 1 Glasfachboden 2 Auszüge mit Einzugsdämpfung 1 Abdeckplatte 325 mm tief 1 Dekorboden mit Chromkante 4 Zierfüße in chrom	300	302	1268	MNA 7 7 3 A 1 S	L/R		
		300	402	1268	MNA 7 7 4 A 1 S	L/R		
	Mittelschrank 2 Türen 1 Glasfachboden 2 Auszüge mit Einzugsdämpfung 1 Abdeckplatte 325 mm tief 1 Dekorboden mit Chromkante 4 Zierfüße in chrom	300	602	1268	MNA 7 7 6 A 1 S			
	Mittelschrank 1 Tür 3 Glasfachböden 1 Abdeckplatte 325 mm tief 1 Dekorboden mit Chromkante 4 Zierfüße in chrom	300	302	1268	MNA 7 1 3 A 1 S	L/R		
		300	402	1268	MNA 7 1 4 A 1 S	L/R		

Programm 057 - Typenliste

		Tiefe in mm	Breite in mm	Höhe in mm	Artikelnummer	Anschlag	Aufpreis Hoch- glanz Korpus	Aufpreis Premium Technik
Tiefenangabe entspricht der Korpustiefe								
Mittelschränke								
	Mittelschrank 2 Türen 3 Glasfachböden 1 Abdeckplatte 325 mm tief 1 Dekorboden mit Chromkante 4 Zierfüße in chrom	300	602	1268	M N A 7 1 6 A 1 S			
Highboards								
	Highboard 1 Schubkasten mit Einzugsdämpfung 1 Tür 1 Glasfachboden 1 Abdeckplatte 325 mm tief 1 Dekorboden mit Chromkante 4 Zierfüße in chrom	300 300	302 402	948 948	H B A 5 5 3 A 1 S H B A 5 5 4 A 1 S	L/R L/R		
	Highboard 1 Schubkasten mit Einzugsdämpfung 2 Türen 1 Glasfachboden 1 Abdeckplatte 325 mm tief 1 Dekorboden mit Chromkante 4 Zierfüße in chrom	300	602	948	H B A 5 5 6 A 1 S			
	Highboard mit Wäschekippe 1 Schubkasten mit Einzugsdämpfung 1 Wäschekippe mit Drahtkorb 1 Abdeckplatte 325 mm tief 1 Dekorboden mit Chromkante 4 Zierfüße in chrom Volumen Wäschekippe: 25 Liter Volumen Wäschekippe: 35 Liter	300 300	302 402	948 948	H B A 5 5 3 W 1 S H B A 5 5 4 W 1 S			
	Highboard mit Wäschekippe 1 Schubkasten mit Einzugsdämpfung 1 Wäschekippe mit Drahtkorb 1 Abdeckplatte 325 mm tief 1 Dekorboden mit Chromkante 4 Zierfüße in chrom Volumen Wäschekippe: 55 Liter	300	602	948	H B A 5 5 6 W 1 S			

Höhenangabe inkl. FüÙe (120 mm)

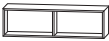
Programm 057 - Typenliste

Tiefenangabe entspricht der Korpusstiefe		Tiefe in mm	Breite in mm	Höhe in mm	Artikelnummer	Anschlag	Aufpreis Hoch- glanz Korpus	Aufpreis Premium Technik
Oberschränke								
	Oberschrank 1 Tür 2 Einlegeböden	150	300	800	O G A 5 1 3 0	1 L/R		
		150	400	800	O G A 5 1 4 0	1 L/R		
	Oberschrank 2 Türen 2 Einlegeböden	150	600	800	O G A 5 1 6 0	1		
Regale								
	Funktionsregal Ecken auf Gehrung geschnitten senkrechte oder waagerechte Montage möglich Bitte Farbvariante angeben: Nr. 501 weiß matt lackiert Nr. 547 schwarz matt lackiert	150	300	160	R G L 1 1 3 0 0 1			
	Funktionsregal Ecken auf Gehrung geschnitten senkrechte oder waagerechte Montage möglich Bitte Farbvariante angeben: Nr. 501 weiß matt lackiert Nr. 547 schwarz matt lackiert	150	600	160	R G L 1 1 6 0 0 2			
	Funktionsregal Ecken auf Gehrung geschnitten senkrechte oder waagerechte Montage möglich Bitte Farbvariante angeben: Nr. 501 weiß matt lackiert Nr. 547 schwarz matt lackiert	150	900	160	R G L 1 1 9 0 0 3			



Programm 057 - Typenliste

Tiefenangabe entspricht der Korpustiefe		Tiefe in mm	Breite in mm	Höhe in mm	Artikelnummer			Anschlag	Aufpreis Hoch- glanz Korpus	Aufpreis Premium Technik
Steckboarde										
	Steckboard									
	Steckboard 300 mm, rundum mit ABS-Dickkante	150	300	28	S B G	6 0 3 0				
	Steckboard 400 mm, rundum mit ABS-Dickkante	150	400	28	S B G	6 0 4 0				
	Steckboard 600 mm, rundum mit ABS-Dickkante	150	600	28	S B G	6 0 6 0				
	Steckboard 700 mm, rundum mit ABS-Dickkante	150	700	28	S B G	6 0 7 0				
	Steckboard 1000 mm, rundum mit ABS-Dickkante	150	1000	28	S B G	6 0 1 0				
	Steckboard 1200 mm, rundum mit ABS-Dickkante	150	1200	28	S B G	6 0 1 2				
Zubehör										
	Handtuchhalter chrom glänzend nach vorne geöffnet zur Montage am Korpus Korpustiefe und -höhe beachten!	380			P Z	1 1 2 7 4 5				
	Handtuchhalter einarmig ausziehbar chrom zur Montage an der Wand	330-567	44	44	P Z	1 1 3 7 1				
	Handtuchhalter zweiarmig ausziehbar chrom zur Montage an der Wand	322-562	87	47	P Z	1 1 3 7 2				
	LED-Aufbauleuchte Länge: 500 mm 4,56 Watt Energieeffizienzklasse: A	94	500	44	P Z	1 0 8 3 5 0				
	LED-Aufbauleuchte Länge: 800 mm 7,44 Watt Energieeffizienzklasse: A	94	800	44	P Z	1 0 8 3 8 0				

Programm 057 - Typenliste

Tiefenangabe entspricht der Korpus-tiefe		Tiefe in mm	Breite in mm	Höhe in mm	Artikelnummer	Anschlag	Aufpreis Hoch- glanz Korpus	Aufpreis Premium Technik
	LED-Waschplatzbeleuchtung 2,4 Watt Energieeffizienzklasse: A 1 Schalterelement zur Montage hinter dem Spiegelschrank keine Farbwechselsteuerung möglich		560		P Z 1 0 6 3 6 0			
	LED-Waschplatzbeleuchtung 3,9 Watt Energieeffizienzklasse: A 1 Schalterelement zur Montage hinter dem Spiegelschrank keine Farbwechselsteuerung möglich		860		P Z 1 0 6 3 9 0			
	LED-Waschplatzbeleuchtung 5,3 Watt Energieeffizienzklasse: A 1 Schalterelement zur Montage hinter dem Spiegelschrank keine Farbwechselsteuerung möglich		1160		P Z 1 0 6 3 1 2			
	Kosmetikspiegel 2-fache Vergrößerung Saugnapf und Schraubenbefestigung Metallhalter verchromt		150	150	P Z 1 2 3 3			
	Touch LED-Dimmer für die LED-Spiegelschränke und Aufsatzleuchten				P Z 1 0 5 7			
	Behälter transparent mit 1-facher Befestigungsmöglichkeit kombinierbar mit Befestigungsleisten - PZ 1237 L	84	84	65	P Z 1 2 3 7 B 1			
	Behälter transparent mit 2-facher Befestigungsmöglichkeit kombinierbar mit Befestigungsleisten - PZ 1237 L	168	84	65	P Z 1 2 3 7 B 2			
	Behälter transparent mit 3-facher Befestigungsmöglichkeit kombinierbar mit Befestigungsleisten - PZ 1237 L	251	84	65	P Z 1 2 3 7 B 3			
	Positionierungsleiste weiß mit 1-facher Befestigungsmöglichkeit kombinierbar mit Aufbewahrungsboxen - PZ 1237 B	27	83	9	P Z 1 2 3 7 L 1			

Programm 057 - Typenliste

		Tiefe in mm	Breite in mm	Höhe in mm	Artikelnummer			Anschlag	Aufpreis Hoch- glanz Korpus	Aufpreis Premium Technik
Tiefenangabe entspricht der Korпустiefe										
Zubehör										
	Positionierungsleiste weiß mit 2-facher Befestigungsmöglichkeit kombinierbar mit Aufbewahrungsboxen - PZ 1237 B	27	167	9	P Z	1 2 3 7	L 2			
	Positionierungsleiste weiß mit 3-facher Befestigungsmöglichkeit kombinierbar mit Aufbewahrungsboxen - PZ 1237 B	27	250	9	P Z	1 2 3 7	L 3			
	Positionierungsleiste weiß mit 6-facher Befestigungsmöglichkeit kombinierbar mit Aufbewahrungsboxen - PZ 1237 B	27	504	9	P Z	1 2 3 7	L 6			

Programm 057 - Maßskizzen

SET QU70 1

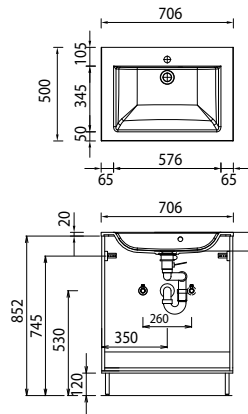

SET QU10 1

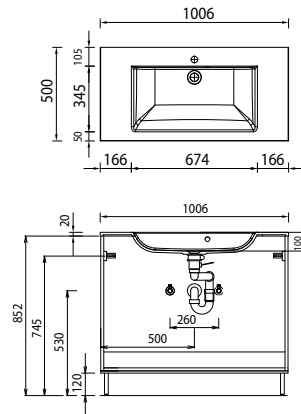

SET QU12 1

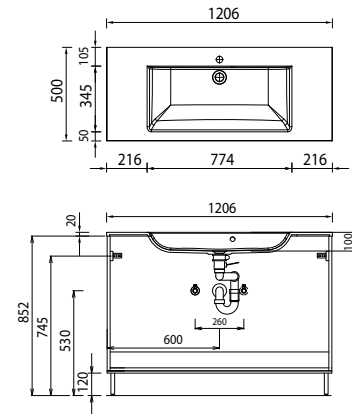

SET QU2D 1

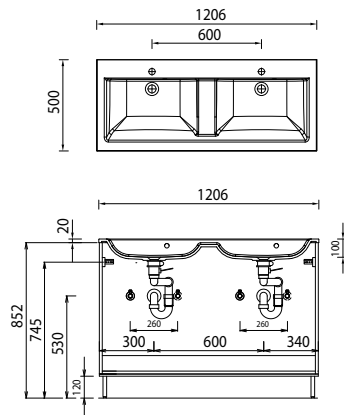

SET QU70 2

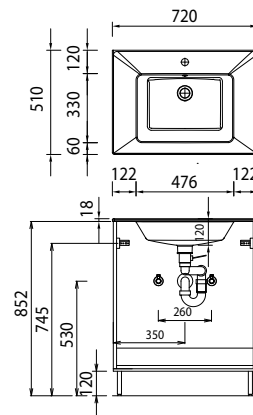

SET QU10 2

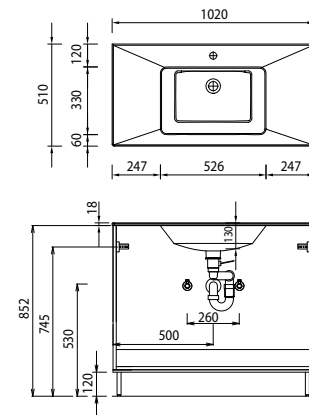

SET QU12 2

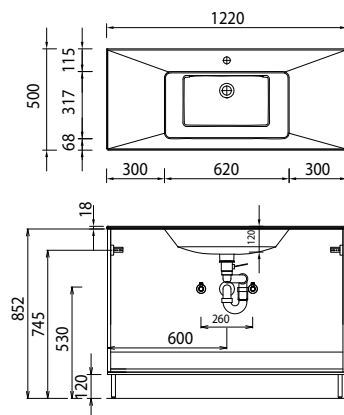

SET QU2D 2

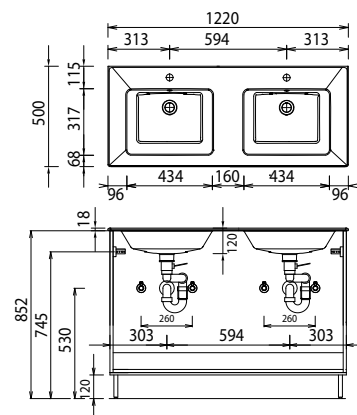

Elektroanschlüsse für Spiegelschränke

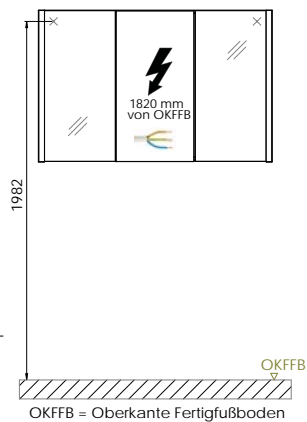

Bei Waschtischanlagen mit Befestigungsschrauben müssen die Maße zum Bohren vor Ort, nach dem Auflegen des Waschtisches auf den Unterschrank, angezeichnet werden.

Mineralguss:

Die Temperatur des Gebrauchswassers darf 55° C nicht überschreiten. Haarfärbemittel müssen bei Kontakt mit der Oberfläche sofort entfernt werden, um Fleckenbildung zu vermeiden.

Toleranzen:

Die Maßtoleranzen (+/- 5mm) und Ebenheitstoleranzen (DIN 18202) unterliegen den üblichen materialspezifischen Toleranzen für Bauwerkstoffe, anlehnend an die DIN 18202.